

Plaats van de elektrische installatie
 Verheyen
 Den Haaglaan 121
 2660 Hoboken

p. 1/8
 Eendraadschema
 2 x 230V ~ 50Hz

Installateur
 Patrick Troch G.C.V.
 Hazenhof 13
 9120 Beveren
 Tel.: 03 707 06 29 GSM: 0495 80 21 81
 e-mail: patrick.troch@live.be
 BTW BE 0829.077.014

BTW ERWIN DEWEECHER 611
 25-11-2021

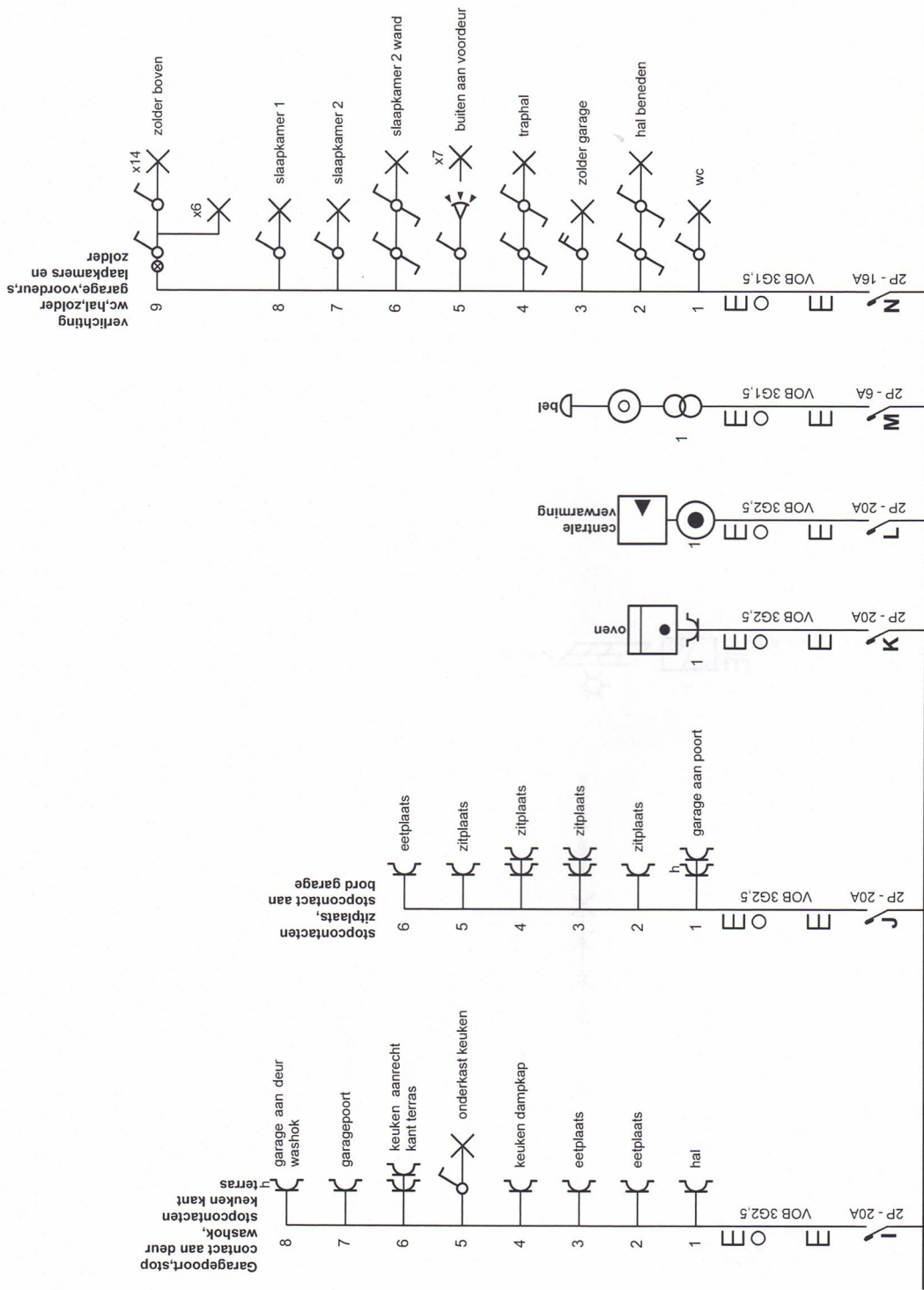

Plaats van de elektrische installatie

Verheyen
Den Haaglaan 121
2660 Hoboken

(Signature)

Installateur

Patrick Troch G.C.V.
Hazenhof 13
9120 Beveren
Tel.: 03 707 06 29 GSM: 0495 80 21 81
e-mail: patrick.troch@live.be
BTW BE 0829.077.014

p. 2/8
Eendraadschema

2 x 230V ~ 50Hz

(Signature)

BTW ERWIN DEBECKER 611

25-11-2021

verlichting
garage, wasplaats,
keuken, terras, eet
kamer en zitplaats

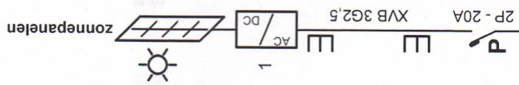
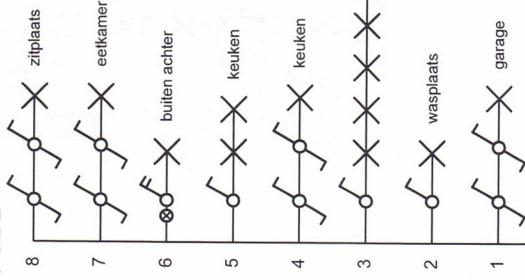

Plaats van de elektrische installatie

Verheyen
Den Haaglaan 121
2660 Hoboken

 ERWIN DEVECHNER 611

25-11-2021

Installateur

Patrick Troch G.C.V.
Hazenhof 13
9120 Beveren
Tel.: 03 707 06 29 GSM: 0495 80 21 80
e-mail: patrick.troch@live.be
BTW BE 0829.077.014

p. 3/8
Eendraadschema

2 x 230V ~ 50Hz

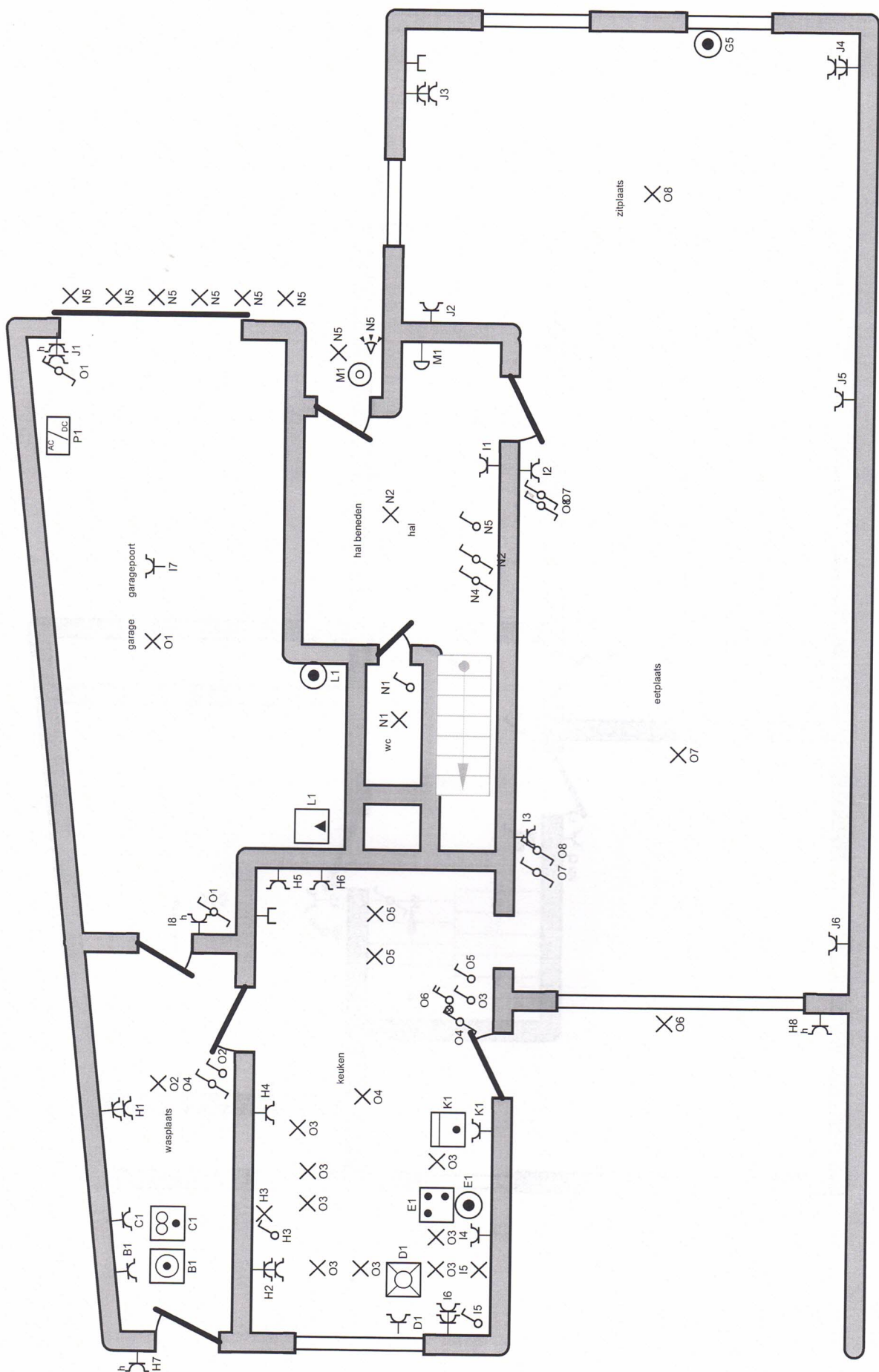

Plaats van de elektrische installatie

Verheyen
Den Haaglaan 121
2660 Hoboken

Installateur

Patrick Troch G.C.V.
Hazenhof 13
9120 Beveren
Tel.: 03 707 06 29 GSM: 0495 80 21 51
e-mail: patrick.troch@live.be
BTW BE 0829.077.014

p. 4/8
Situatieschema

2 x 230V ~ 50Hz

BTW ERWIN DEVECHER 611

2.5 - 11- 2021

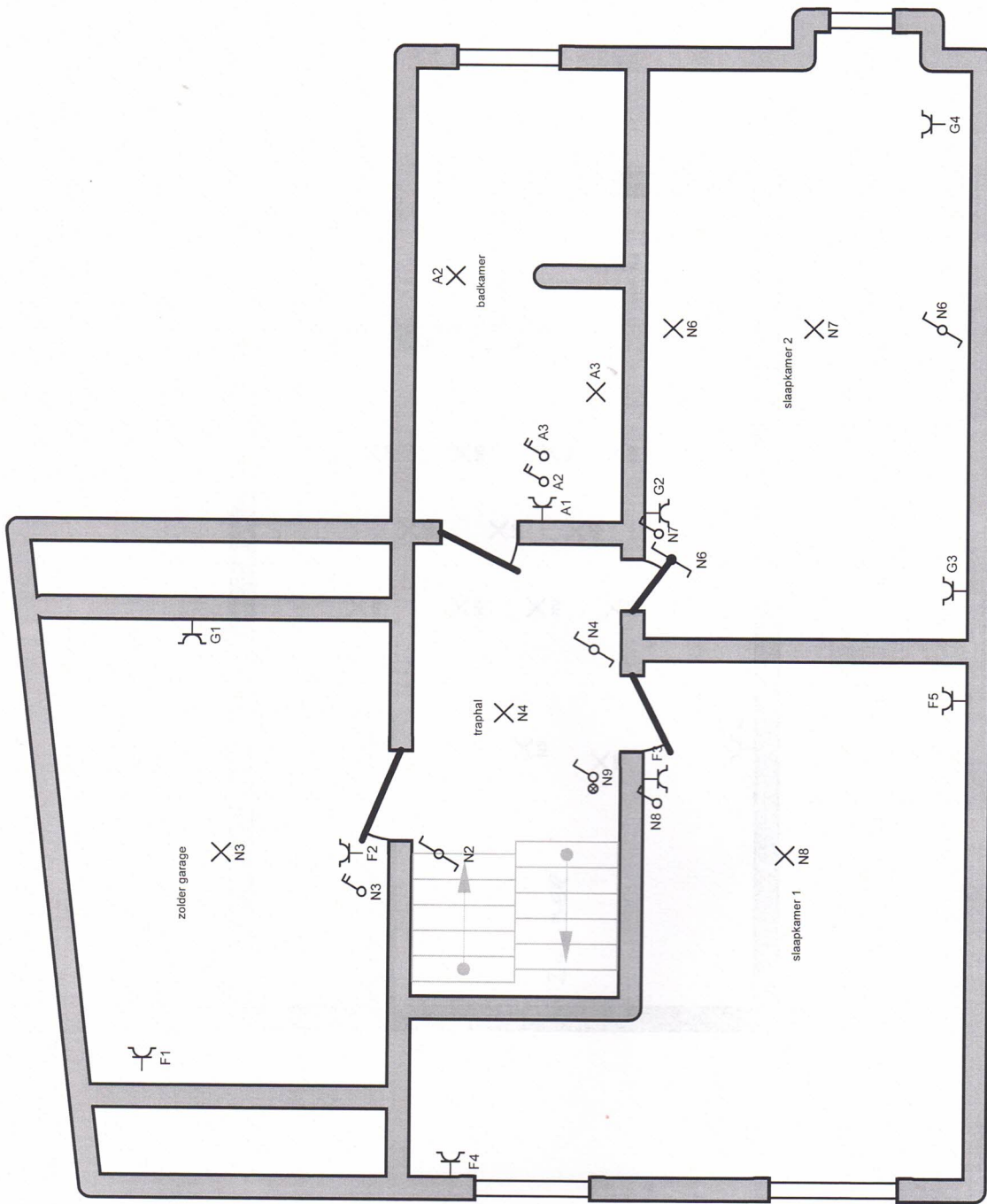

Plaats van de elektrische installatie
 Verheyen
 Den Haaglaan 121
 2660 Hoboken

p. 5/8
Situatieschema
 2 x 230V ~ 50Hz

Installateur
 Patrick Troch G.C.V.
 Hazenhof 13
 9120 Beveren
 Tel.: 03 707 06 29 GSM: 0495 80 27 81
 e-mail: patrick.troch@live.be
 BTW BE 0829.077.014

BTW ERWIN DENECKER 611

25-11-2021

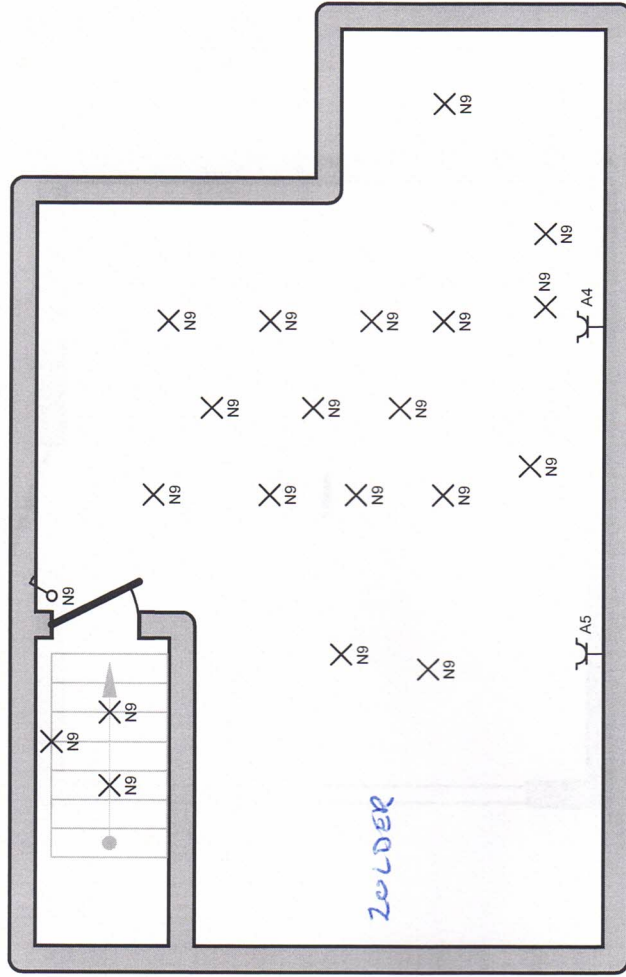

Plaats van de elektrische installatie

Verheyen
Den Haaglaan 121
2660 Hoboken

Installateur
Patrick Troch G.C.V.

Hazenhof 13
9120 Beveren
Tel.: 03 707 06 29 GSM: 0495 80 21 81
e-mail: patrick.troch@live.be
BTW BE 0829.077.014

p. 6/8
Situatieschema

2 x 230V ~ 50Hz

ERWIN DEWEVER 611

25-11-2021

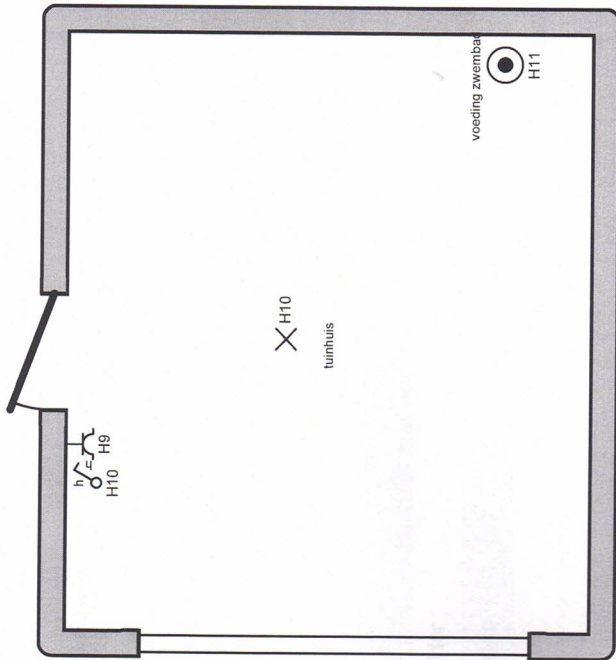



 ERWIN DENECKER B11

25-11-2021

Plaats van de elektrische installatie

Verheyen
Den Haaglaan 121
2660 Hoboken



Installateur

Patrick Troch G.C.V.
Hazenhof 13
9120 Beveren
Tel.: 03 707 06 29 GSM: 0495 80 21 81
e-mail: patrick.troch@live.be
BTW BE 0829.077.014

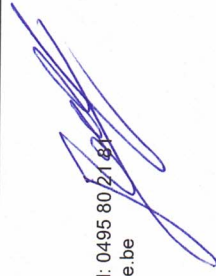

p. 7/8
Situatieschema

2 x 230V ~ 50Hz

- A** badkamer en stopcontacten zolder
- B** wasmachine
- C** droogkast
- D** vaatwasser
- E** kookvuur
- F** stopcontacten slaapkamer 1 en zolder garage
- G** stopcontacten slaapkamer 2 en zolder garage, voeding rolluiken living
- H** stopcontacten wasplaats,keuken (kant wasplaats) ,stopcontacten tuin , tuinhuis
- I** Garagepoort,stopcontact aan deur washok, stopcontacten keuken kant terras
- J** stopcontacten zitplaats, stopcontact aan bord garage
- K** oven
- L** centrale verwarming
- M** bel
- N** verlichting wc,hai,zolder garage,voordeur,slaapkamers en zolder
- O** verlichting garage,wasplaats,keuken,terras,eetkamer en zitplaats
- P** zonnepanelen
- Q** *AFBOKZKERING ZONNEPANELEN*

Plaats van de elektrische installatie

Verheyen
Den Haaglaan 121
2660 Hoboken



25-11-2021

Installateur

Patrick Troch G.C.V.
Hazenhof 13
9120 Beveren
Tel.: 03 707 06 29 GSM: 0495 80 21 81
e-mail: patrick.troch@live.be
BTW BE 0829.077.014

p. 8/8
Lijst Kringen

2 x 230V - 50Hz

DE INSTALLATIE IS CONFORM

Datum(s) van controle: 25/11/2021 **Uitgiftedatum verslag:** 25/11/2021
Verslagnummer: 0611-211125-02

Identificatie van het erkend organisme en de agent-bezoeker:

Naam: Technisch Bureau Verbruggen
 Adres: Neerveldstraat 109 bus 6, 1200 Brussel
 T: 03 216 28 90 E: btv.antwerpen@btvcontrol.be Ondernemingsnummer: 0406.486.616
 De agent-bezoeker: nummer 0611

Identificatie van derden:

Opdrachtgever: TROCH PATRICK
 Adres: HAZENHOF 13, 9120 BEVEREN-WAAS
 Naam eigenaar, uitbater of beheerder: VERHEYEN
 Adres: DEN HAAGLAAN 121, 2660 HOBOKEN
 Verantwoordelijke voor de uitvoering van het werk: TROCH PATRICK
 Adres: HAZENHOF 13,9120 BEVEREN-WAAS
 BTW-nummer: 0829077014

Identificatie van de elektrische installatie:

Naam: VERHEYEN
 Adres: DEN HAAGLAAN 121, 2660 HOBOKEN
 EAN- code: 541449500000986227
 Nummer teller: 1SAG1100146312
 Private hoogspanningscabine: Nee
 Type installatie: Wooneenheid

Gegevens van de controle:

Type controle volgens Boek 1 - KB 08/09/2019: Controlebezoek (6.5)
 Datum uitvoering van de installatie: Vanaf 01/10/1981 tot 01/06/2020, Vanaf 01/06/2020

Informatie inhoud controle: Geen

Afwijking(en) deel 8 Boek 1 - KB 08/09/2019: toegepast
 Ander(e) wettelijk(e) kader(s): n.v.t.

RE06_01-08_01 09-21
 Verslagnummer 0611-211125-02



Gegevens van de elektrische installatie:

Spanning en aard van de stroom: Mono 230V
 Voedingsleiding hoofdbord: Type: XVB - Doorsnede: 4 x 10 mm²
 Type aardelektrode: Aardingslus
 Aantal borden: 1

Nominale waarde bescherming aansluiting: 40A
 Type algemene schakelaar: 2P 63A/300mA
 Type aardverbindingssysteem: TT
 Aantal stroombanen: 17 (reserve inbegrepen)

BESCHRIJVING:

Zie ééndraadsschema's en situatieplannen
 Geplaatste differentieelstroominrichtingen: 2P 63 A 300 mA type A, beschermde stroombanen: Zie schema's
 Geplaatste differentieelstroominrichtingen: 2P 40 A 30 mA type A, beschermde stroombanen: Zie schema's

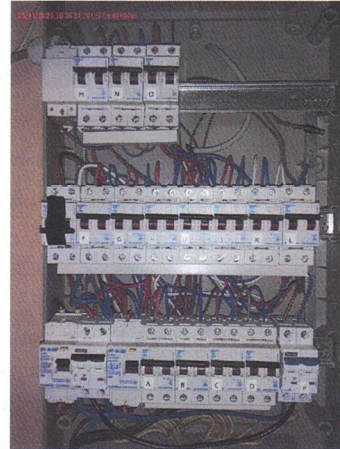

Ref. verslag gelijkvormigheidscontrole: 0611-211125-02
 Plaatsaanduiding ondergrondse leidingen: n.v.t.

Resultaten van de controle:

Metingen en beproevingen:

Spreadingsweerstand van de aardverbinding: 12 Ohm Waarde van de algemene isolatieweerstand: > 0,5 MOhm
 Test van de differentieelstroominrichtingen via testknop: OK
 Test van differentieelstroominrichtingen via opwekken foutlus: OK
 Continuïteit van de beschermingsgeleiders: OK

Vastgestelde inbreuken:

Geen

Opmerkingen:

- 1 De PV-installatie maakt geen deel uit van dit onderzoek.
- 2 Wegens het ontbreken van het verslag van de gelijkvormigheidscontrole van de volledige installatie is een nieuwe gelijkvormigheidscontrole uitgevoerd.

Besluit van de controle:

1. De elektrische installatie voldoet aan de voorschriften van Boek 1 van het koninklijk besluit van 8 september 2019 tot vaststelling van Boek 1 betreffende de elektrische installaties op laagspanning en op zeer lage spanning, Boek 2 betreffende de elektrische installaties op hoogspanning en Boek 3 betreffende de installaties voor transmissie en distributie van elektrische energie. De volgende controle moet worden uitgevoerd uiterlijk vóór: 25/11/2046

- De ééndraadsschema's en situatieplannen van de installatie werden gedateerd en ondertekend.
- De ingangsklemmen van de differentieelstroominrichting(en) geplaatst aan het begin van de installatie waren verzegeld.



Tijdstip van afwerking:

agent-bezoeker 0611 i.o. van de technisch directeur
25/11/21 13:22

De technisch directeur, ir. Bart van Rossum

**Verwijzing naar de reglementaire voorschriften:****1. De eigenaar, de beheerder of de uitbater van de elektrische installatie is ertoe gehouden:**

- a) voor het onderhoud ervan of voor het laten uitvoeren van dit onderhoud;
- b) de nodige maatregelen te nemen zodat de voorschriften van Boek 1 van het koninklijk besluit van 8 september 2019 tot vaststelling van Boek 1 betreffende de elektrische installaties op laagspanning en op zeer lage spanning, Boek 2 betreffende de elektrische installaties op hoogspanning en Boek 3 betreffende de installaties voor transmissie en distributie van elektrische energie te allen tijde worden nageleefd;
- c) de documenten van de elektrische installatie in een dossier te bewaren, ter beschikking te houden van iedere persoon die het mag raadplegen en een kopie van dit dossier ter beschikking van elke eventuele huurder te stellen;
- d) het dossier van de elektrische installatie aan de nieuwe eigenaar, beheerder of uitbater over te maken;
- e) onmiddellijk de met het toezicht belaste ambtenaar van de Federale Overheidsdienst die Energie onder zijn bevoegdheid heeft in kennis te stellen van elk ongeval waarvan personen het slachtoffer zijn en dat rechtstreeks of onrechtstreeks te wijten is aan de aanwezigheid van elektrische installaties;
- f) de verplichting in het dossier elke niet-belangrijke wijziging of uitbreiding aan de elektrische installatie te vermelden;
- g) een gelijkvormigheidscontrole vóór de ingebruikname op elke belangrijke wijziging of uitbreiding aan de elektrische installatie door een erkend organisme te laten uitvoeren.

In het kader van de wettelijke opdrachten van de erkende organismen, wordt een kopie van dit verslag tijdens een periode van 5 jaar door het erkend organisme gehouden. Deze kopie wordt ter beschikking gesteld van elke persoon die wettelijk wordt toegelaten om het te raadplegen. Voor bijkomende informatie over de reglementaire voorschriften of klachten, is de Algemene Directie Energie van de Federale Overheidsdienst Economie, KMO, Middenstand en Energie (<https://www.economie.fgov.be>) bevoegd voor de erkende organismen.

RE06_01-08_01 09-21

Verslagnummer 0611-211125-02



3 / 3



Datum : 25/11/2021

gcv

Aan : Verheyen
De Haaglaan 121
2660 Hoboken
Btw nr : particulier

Omschrijving van werken

werfadres idem

Opstellen van een elektrisch schema
keuring van inslatie door erkend keuringsorganisatie



	totaal	350 euro
btw 6%		21,00 euro
	totaal incl btw	371,00 euro

Hazenhof 13 | 9120 Beveren | GSM: 0495 80 21 81
| Patrick.troch@live.be

Btw nummer: 829-077-014
Rek nr: BE72 7512 0619 0516

Tel/fax: 03/707 06 29