

# S14724

**ENVOYÉ PAR**  
Operateur 4 Servisco  
operateur4@servisco.be

---

**CRÉÉ LE**  
2022-10-21

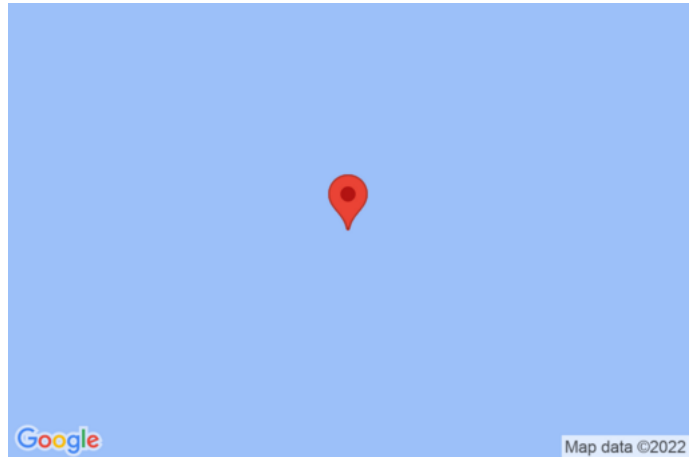

<b>Surface totale</b> 843.68 m <sup>2</sup>	<b>Étages</b> 4	<b>Pièces</b> 44	<b>Salles de bain</b> 3
--	--------------------	---------------------	----------------------------

▼ Sous-sol

SURFACE TOTALE : 444.71 m<sup>2</sup> • SURFACE HABITABLE : 163.64 m<sup>2</sup> • PIÈCES : 19

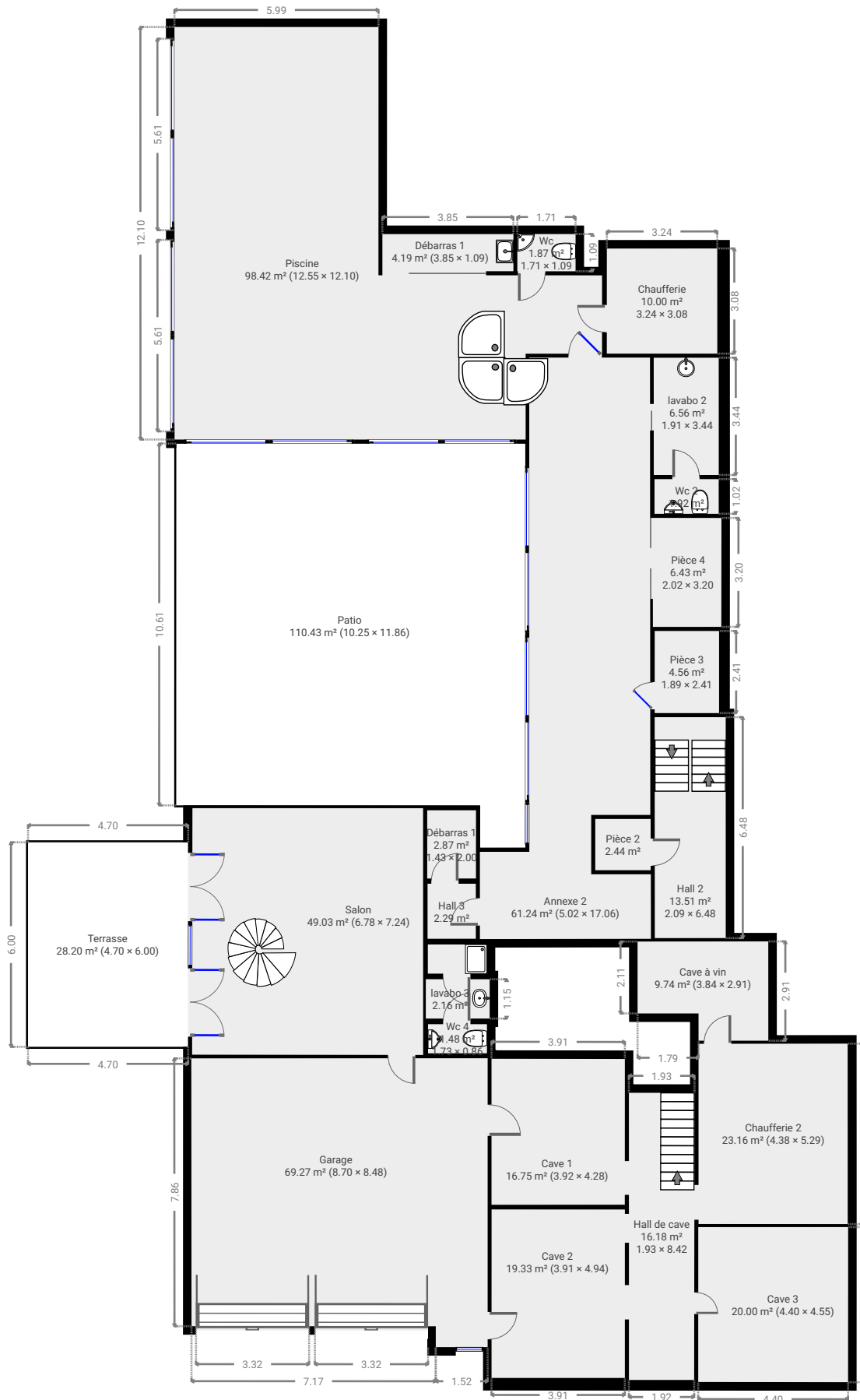

▼ **Annexe 2**  
Sous-sol

LARGEUR : 5.02 m • LONGUEUR : 17.06 m  
SURFACE : 61.24 m<sup>2</sup> • PÉRIMÈTRE : 47.62 m

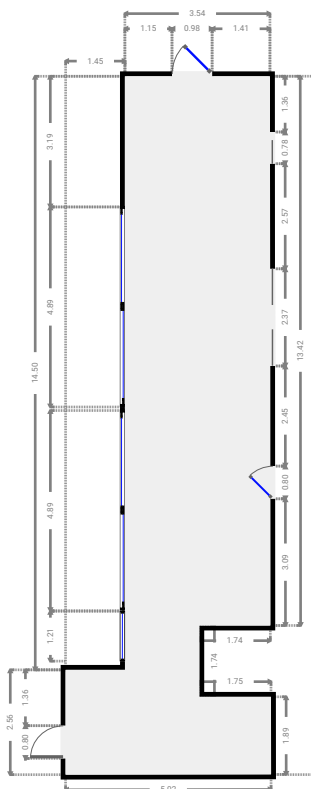
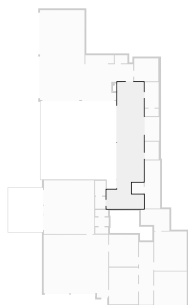

▼ **Cave 1**  
Sous-sol

LARGEUR : 3.92 m • LONGUEUR : 4.28 m  
SURFACE : 16.75 m<sup>2</sup> • PÉRIMÈTRE : 16.39 m

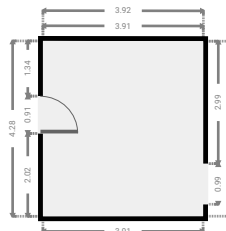
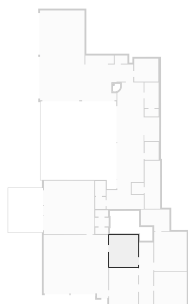

▼ **Cave 2**  
Sous-sol

LARGEUR : 3.91 m • LONGUEUR : 4.94 m  
SURFACE : 19.33 m<sup>2</sup> • PÉRIMÈTRE : 17.71 m

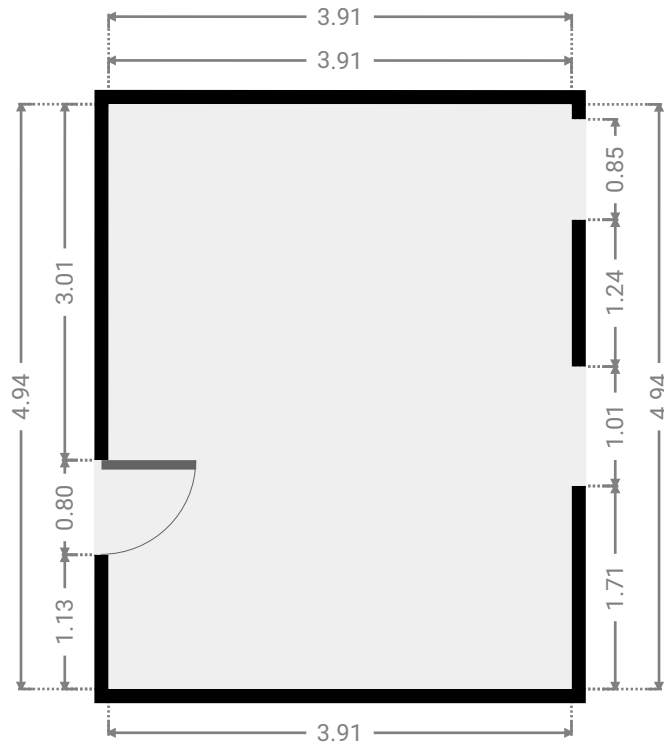
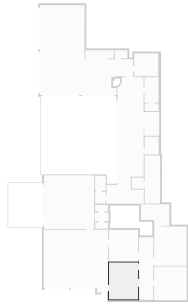

▼ **Cave 3**  
Sous-sol

LARGEUR : 4.40 m • LONGUEUR : 4.55 m  
SURFACE : 20.00 m<sup>2</sup> • PÉRIMÈTRE : 17.89 m

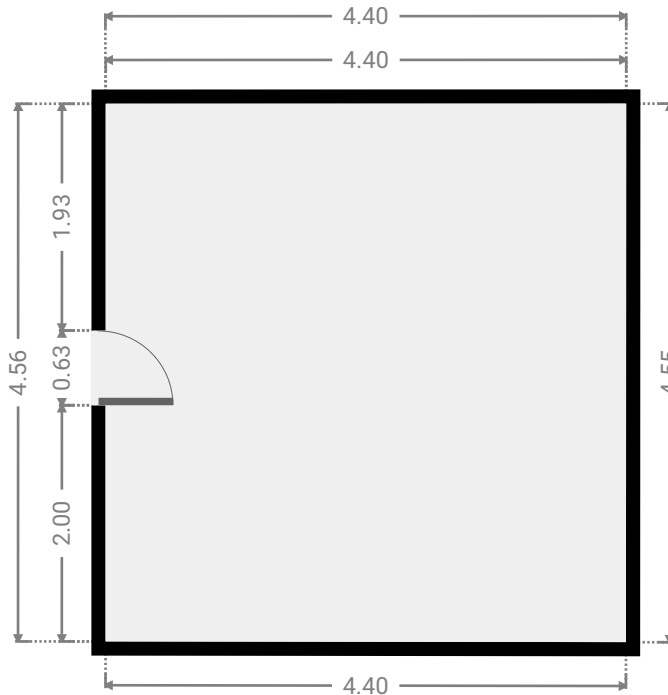
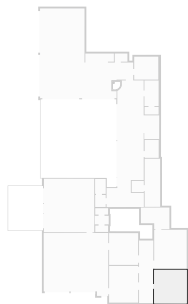

▼ **Cave à vin**  
Sous-sol

LARGEUR : 3.84 m • LONGUEUR : 2.91 m  
SURFACE : 9.74 m<sup>2</sup> • PÉRIMÈTRE : 13.50 m

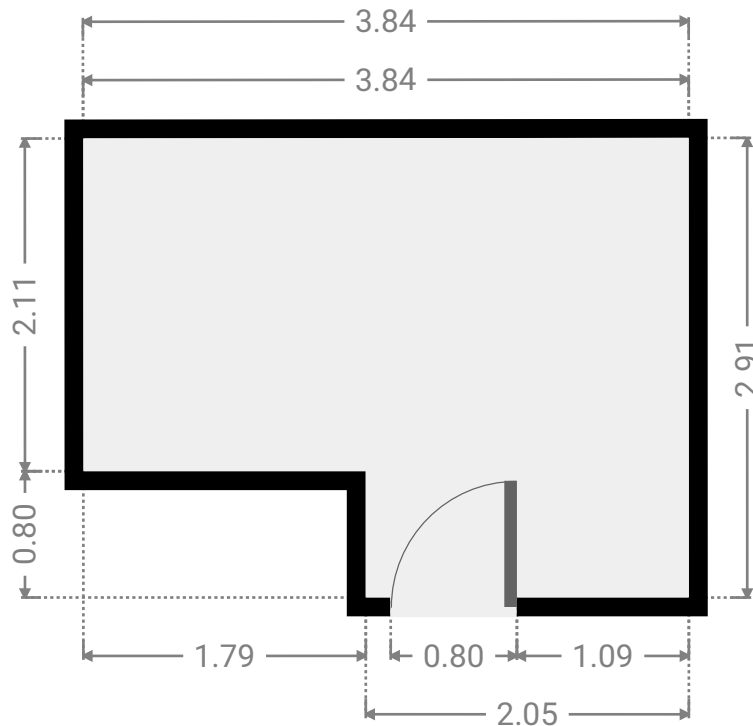
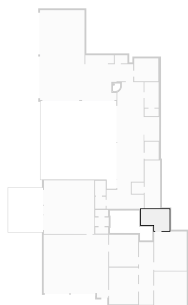

▼ **Chaufferie**  
Sous-sol

LARGEUR : 3.24 m • LONGUEUR : 3.08 m  
SURFACE : 10.00 m<sup>2</sup> • PÉRIMÈTRE : 12.65 m

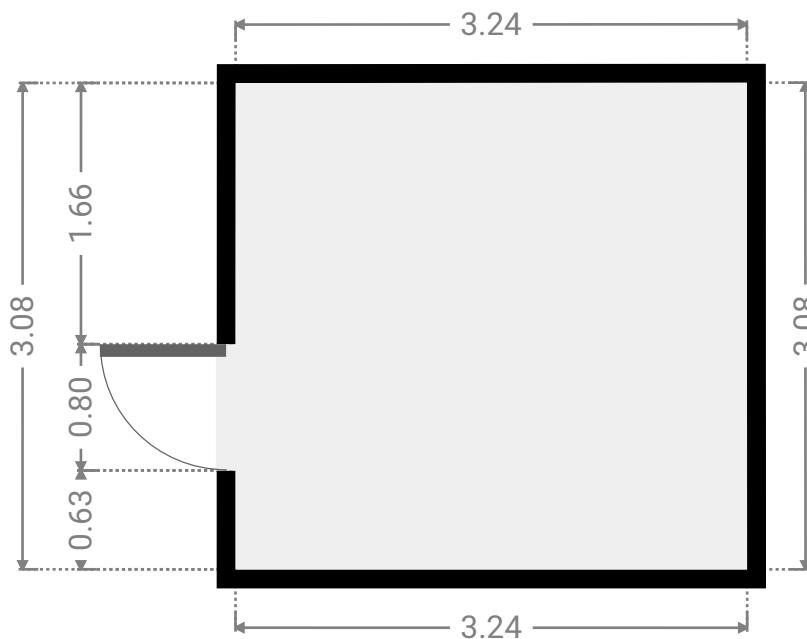
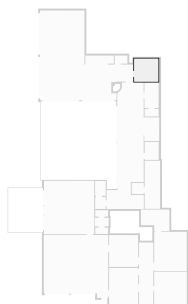

▼ **Chaufferie 2**  
Sous-sol

LARGEUR : 4.38 m • LONGUEUR : 5.29 m  
SURFACE : 23.16 m<sup>2</sup> • PÉRIMÈTRE : 19.34 m

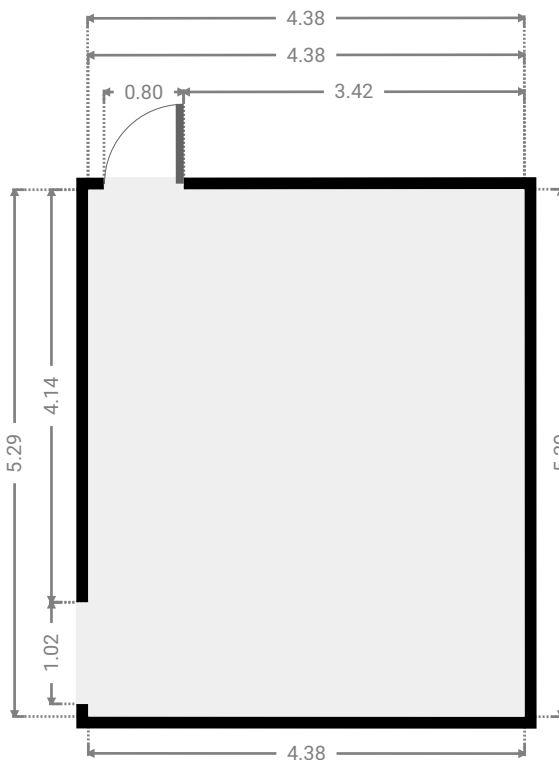
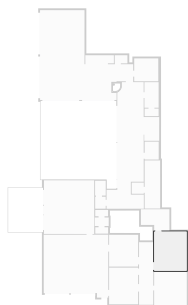

▼ **Débarras 1**  
Sous-sol

LARGEUR : 3.85 m • LONGUEUR : 1.09 m  
SURFACE : 4.19 m<sup>2</sup> • PÉRIMÈTRE : 9.87 m

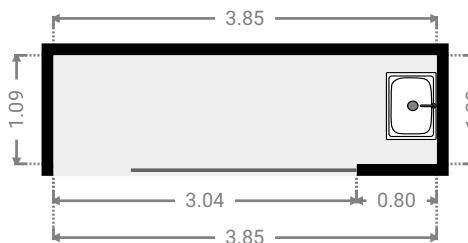
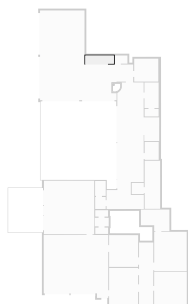

▼ **Débarras 1**  
Sous-sol

LARGEUR : 1.43 m • LONGUEUR : 2.00 m  
SURFACE : 2.87 m<sup>2</sup> • PÉRIMÈTRE : 6.87 m

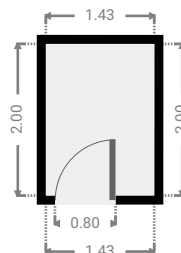
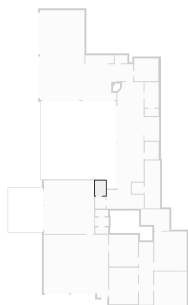

▼ **Garage**  
Sous-sol

LARGEUR : 8.70 m • LONGUEUR : 8.48 m  
SURFACE : 69.27 m<sup>2</sup> • PÉRIMÈTRE : 34.34 m

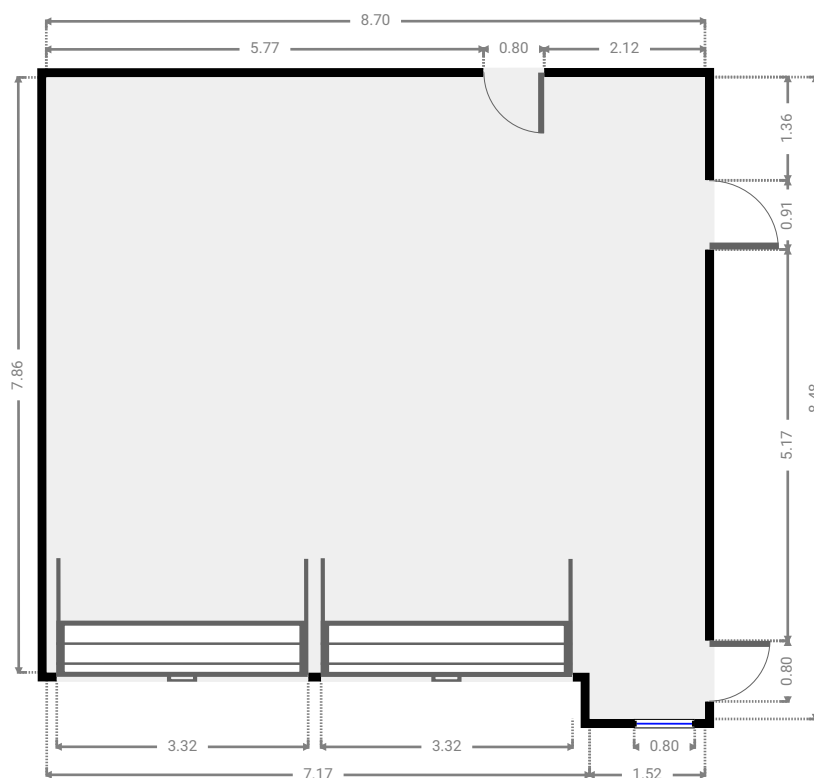
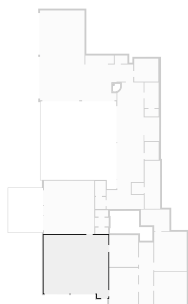

▼ **Hall 2**  
Sous-sol

LARGEUR : 2.09 m • LONGUEUR : 6.48 m  
SURFACE : 13.51 m<sup>2</sup> • PÉRIMÈTRE : 17.13 m

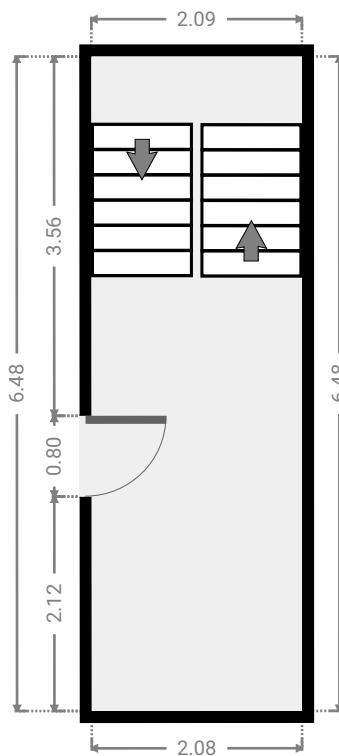
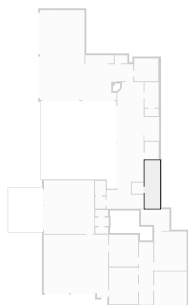

▼ **Hall 3**  
Sous-sol

LARGEUR : 1.42 m • LONGUEUR : 1.61 m  
SURFACE : 2.29 m<sup>2</sup> • PÉRIMÈTRE : 6.06 m

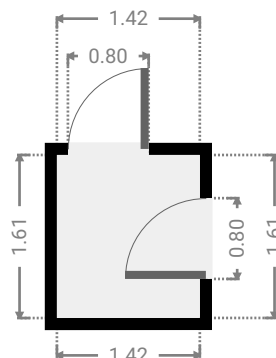
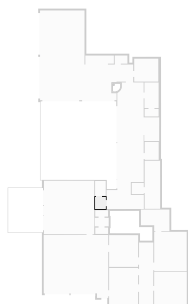

▼ Hall de cave  
Sous-sol

LARGEUR : 1.93 m • LONGUEUR : 8.42 m  
SURFACE : 16.18 m<sup>2</sup> • PÉRIMÈTRE : 20.69 m

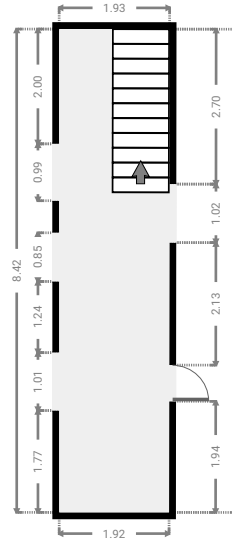
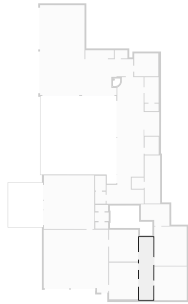

▼ Patio  
Sous-sol

LARGEUR : 10.25 m • LONGUEUR : 11.86 m  
SURFACE : 110.43 m<sup>2</sup> • PÉRIMÈTRE : 44.20 m

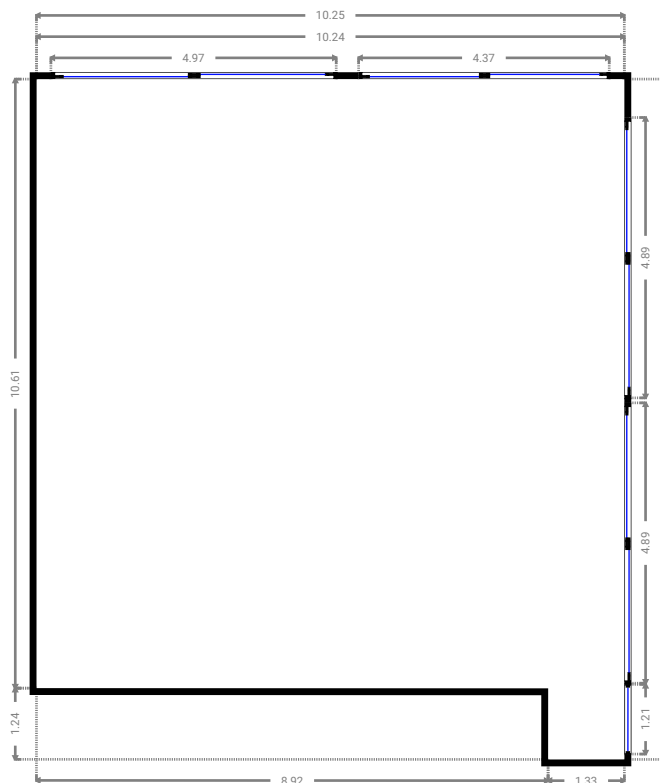
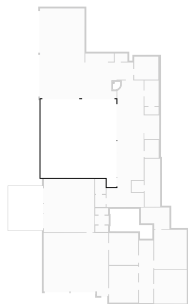



▼ Pièce 3  
Sous-sol

LARGEUR : 1.89 m • LONGUEUR : 2.41 m  
SURFACE : 4.56 m<sup>2</sup> • PÉRIMÈTRE : 8.60 m

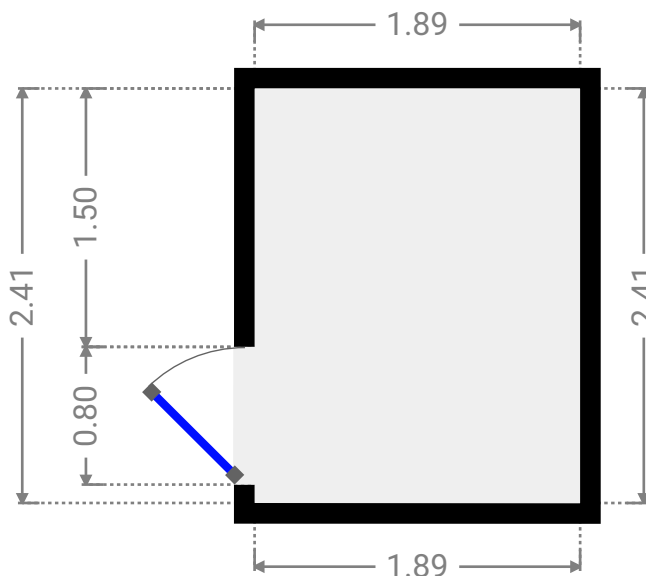
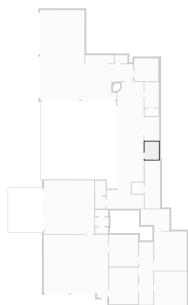

▼ Pièce 4  
Sous-sol

LARGEUR : 2.02 m • LONGUEUR : 3.20 m  
SURFACE : 6.43 m<sup>2</sup> • PÉRIMÈTRE : 10.42 m

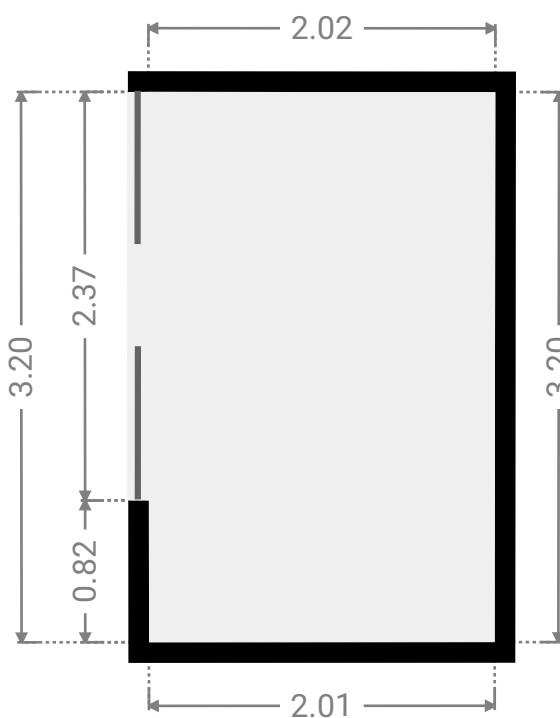
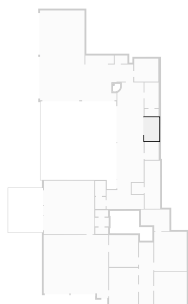

▼ **Salle de douche 2**  
Sous-sol

LARGEUR : 1.73 m • LONGUEUR : 0.85 m  
SURFACE : 1.48 m<sup>2</sup> • PÉRIMÈTRE : 5.17 m

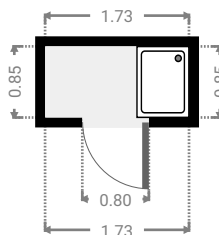
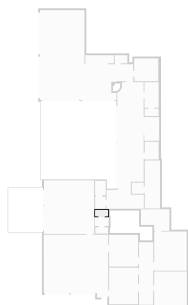

▼ **Salon**  
Sous-sol

LARGEUR : 6.78 m • LONGUEUR : 7.24 m  
SURFACE : 49.03 m<sup>2</sup> • PÉRIMÈTRE : 28.02 m

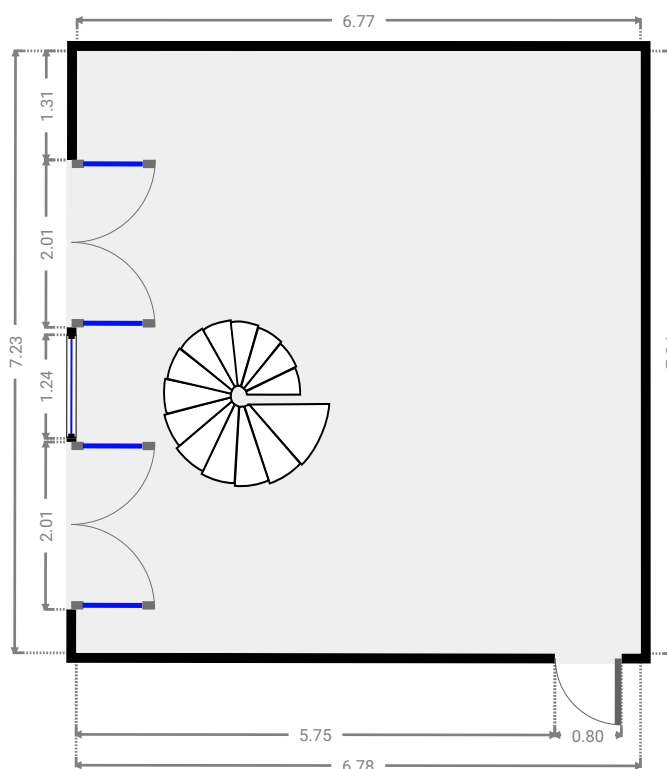
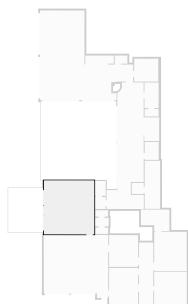

▼ Terrasse  
Sous-sol

LARGEUR : 4.70 m • LONGUEUR : 6.00 m  
SURFACE : 28.20 m<sup>2</sup> • PÉRIMÈTRE : 21.40 m

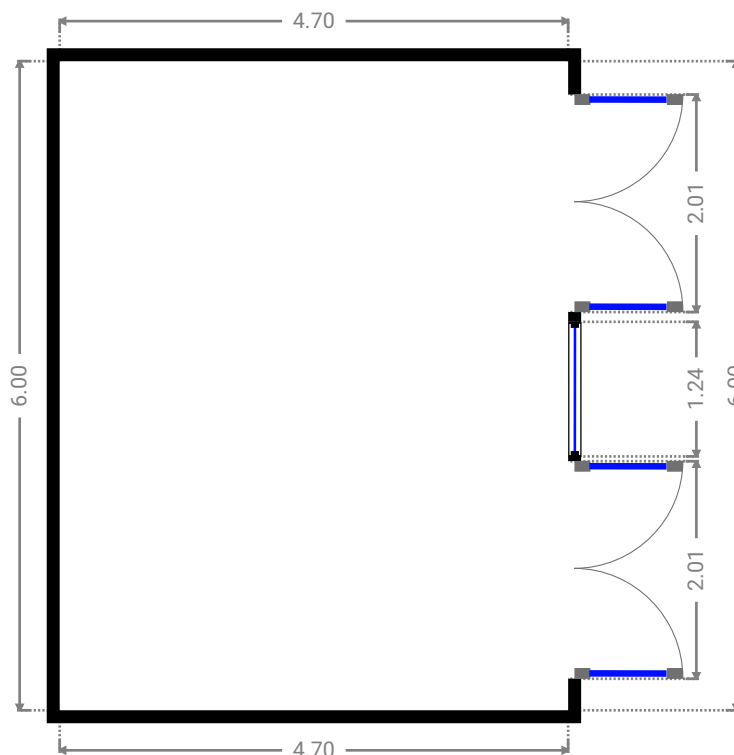
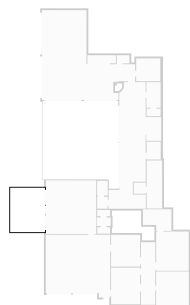

▼ Wc  
Sous-sol

LARGEUR : 1.71 m • LONGUEUR : 1.09 m  
SURFACE : 1.87 m<sup>2</sup> • PÉRIMÈTRE : 5.60 m

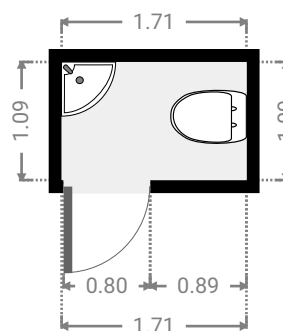
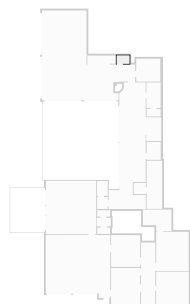

▼ Wc 2  
Sous-sol

LARGEUR : 1.89 m • LONGUEUR : 1.02 m  
SURFACE : 1.92 m<sup>2</sup> • PÉRIMÈTRE : 5.81 m

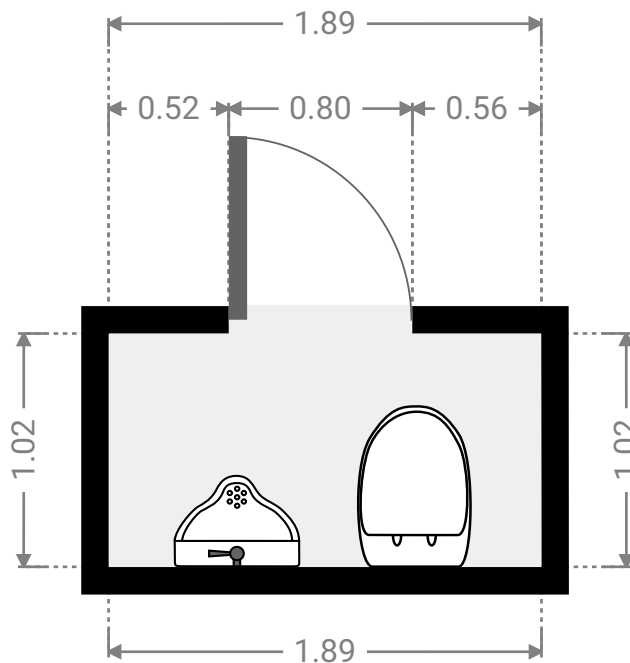
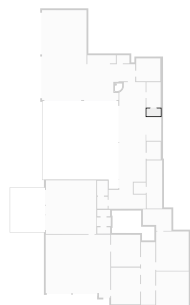

▼ Wc 4  
Sous-sol

LARGEUR : 1.73 m • LONGUEUR : 0.86 m  
SURFACE : 1.48 m<sup>2</sup> • PÉRIMÈTRE : 5.17 m

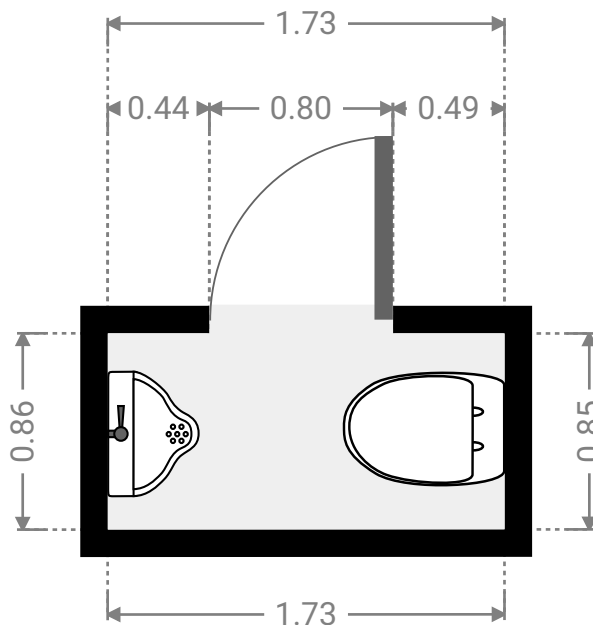
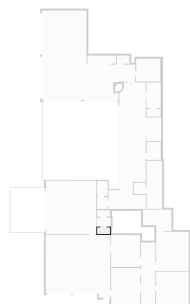

▼ **lavabo 2**  
Sous-sol

LARGEUR : 1.91 m • LONGUEUR : 3.44 m  
SURFACE : 6.56 m<sup>2</sup> • PÉRIMÈTRE : 10.70 m

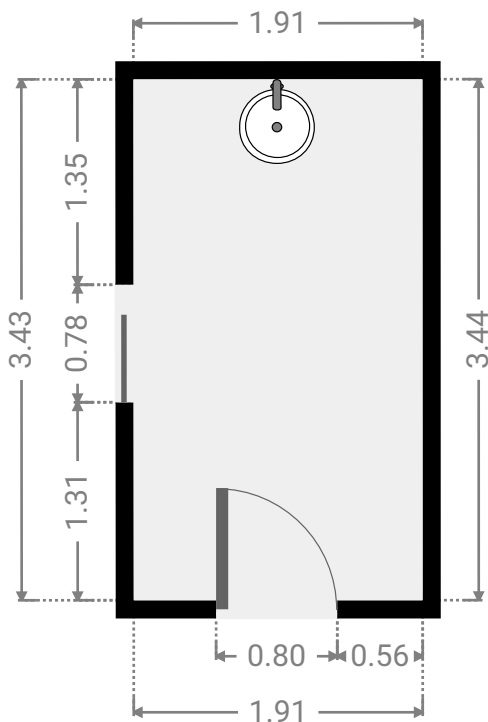
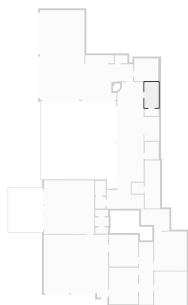

▼ **lavabo 3**  
Sous-sol

LARGEUR : 1.87 m • LONGUEUR : 1.15 m  
SURFACE : 2.16 m<sup>2</sup> • PÉRIMÈTRE : 6.06 m

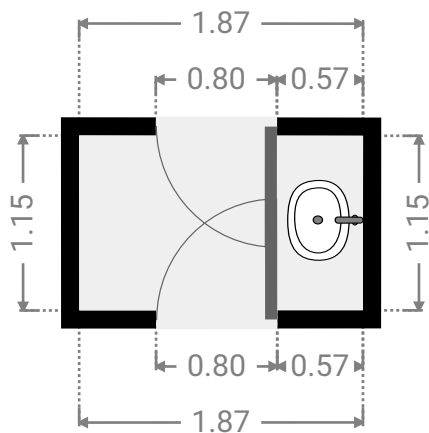
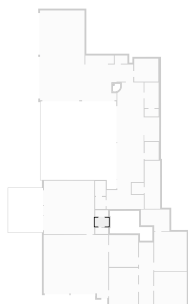

▼ Rez-de-chaussée

SURFACE TOTALE : 214.80 m<sup>2</sup> • SURFACE HABITABLE : 93.78 m<sup>2</sup> • PIÈCES : 14

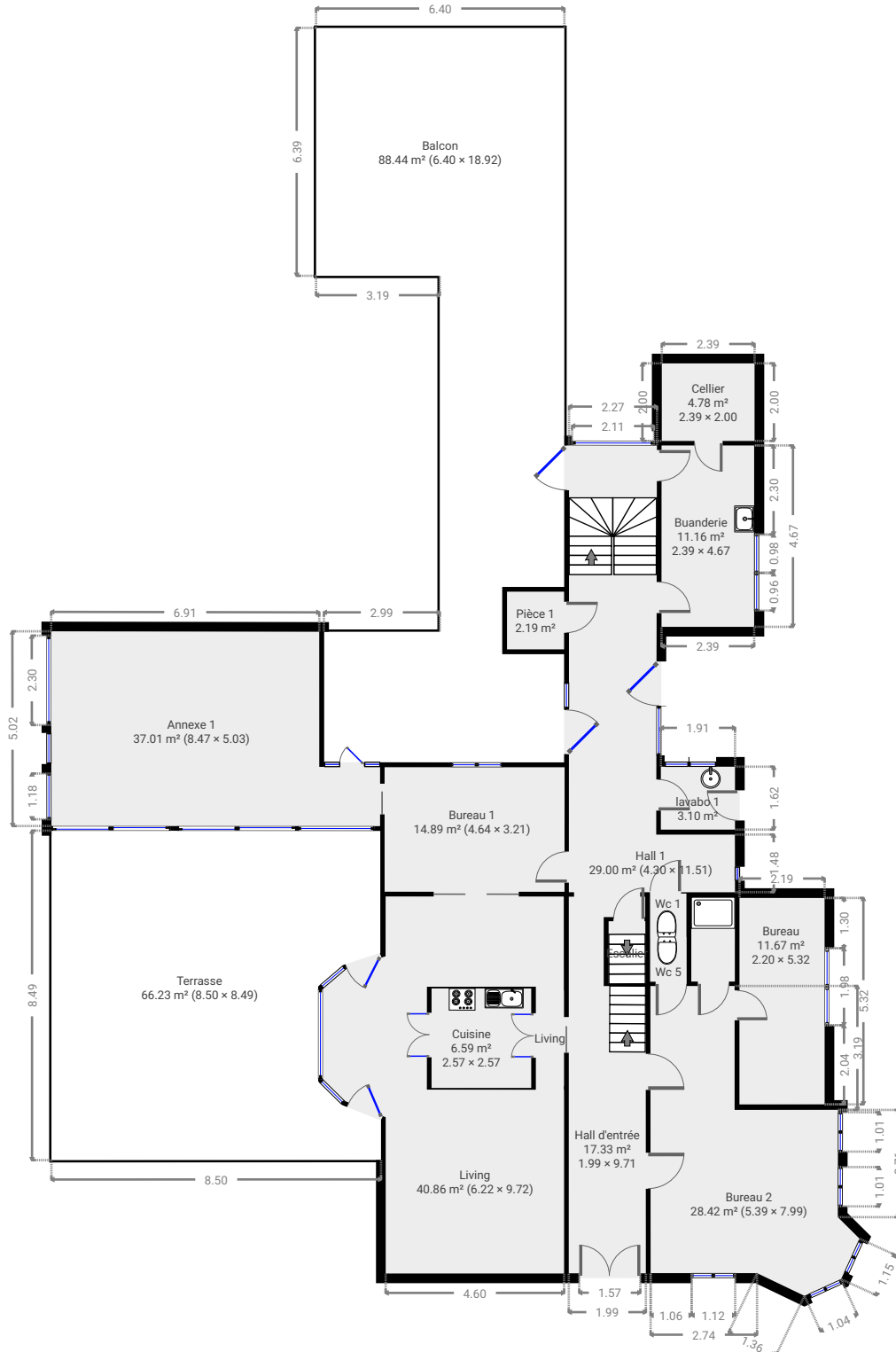

▼ **Annexe 1**  
Rez-de-chaussée

LARGEUR : 8.47 m • LONGUEUR : 5.03 m  
SURFACE : 37.01 m<sup>2</sup> • PÉRIMÈTRE : 26.97 m

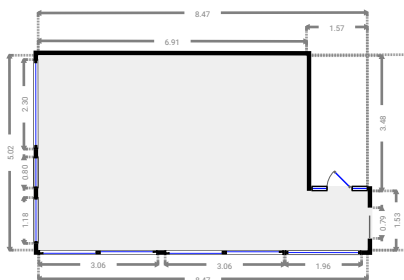

▼ **Balcon**  
Rez-de-chaussée

LARGEUR : 6.40 m • LONGUEUR : 18.92 m  
SURFACE : 88.44 m<sup>2</sup> • PÉRIMÈTRE : 59.81 m

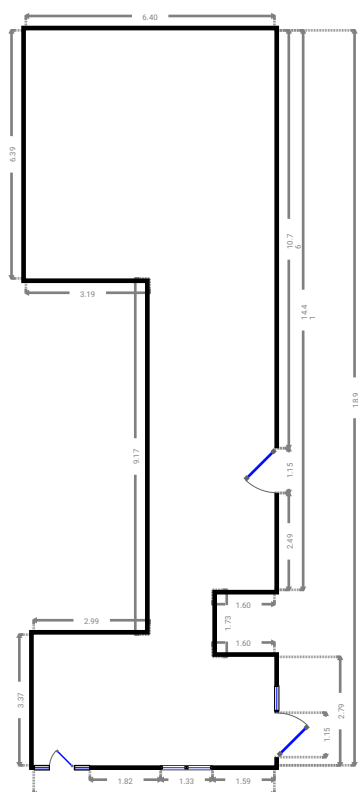
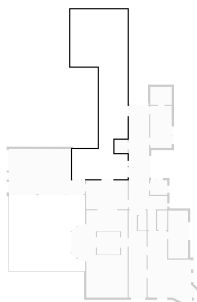

▼ **Buanderie**  
Rez-de-chaussée

LARGEUR : 2.39 m • LONGUEUR : 4.67 m  
SURFACE : 11.16 m<sup>2</sup> • PÉRIMÈTRE : 14.12 m

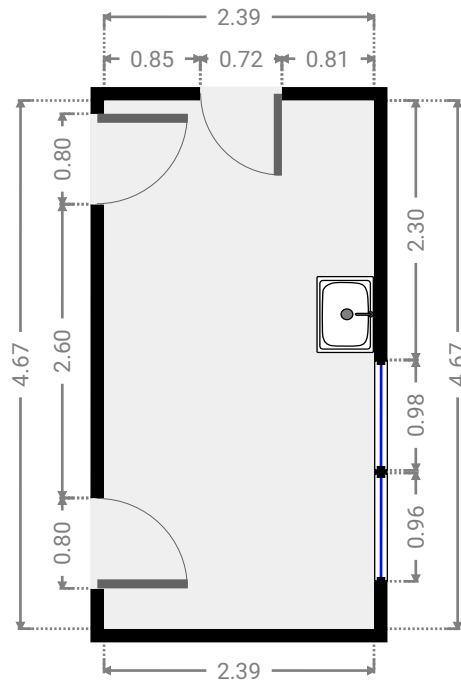

▼ **Bureau**  
Rez-de-chaussée

LARGEUR : 2.20 m • LONGUEUR : 5.32 m  
SURFACE : 11.67 m<sup>2</sup> • PÉRIMÈTRE : 15.03 m

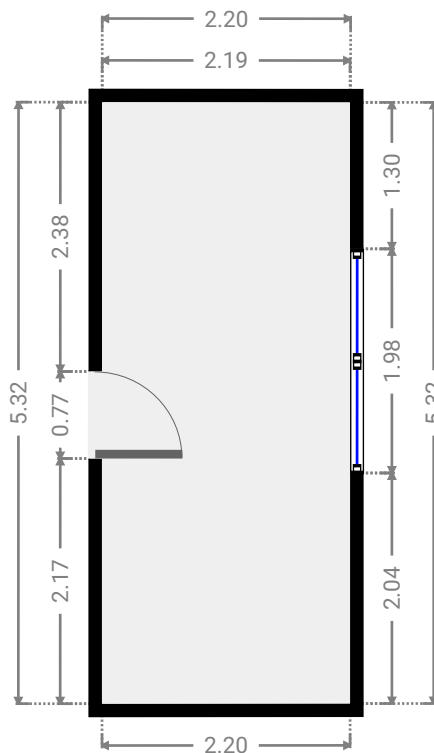

▼ **Bureau 1**  
Rez-de-chaussée

LARGEUR : 4.64 m • LONGUEUR : 3.21 m  
SURFACE : 14.89 m<sup>2</sup> • PÉRIMÈTRE : 15.70 m

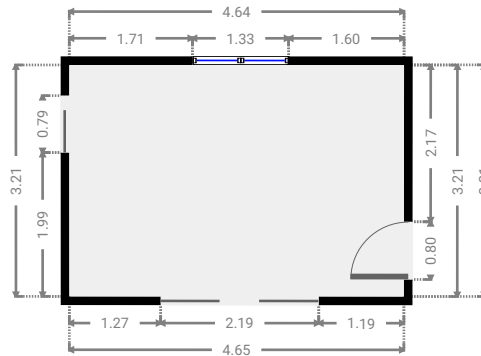

▼ **Bureau 2**  
Rez-de-chaussée

LARGEUR : 5.39 m • LONGUEUR : 7.99 m  
SURFACE : 28.42 m<sup>2</sup> • PÉRIMÈTRE : 25.26 m

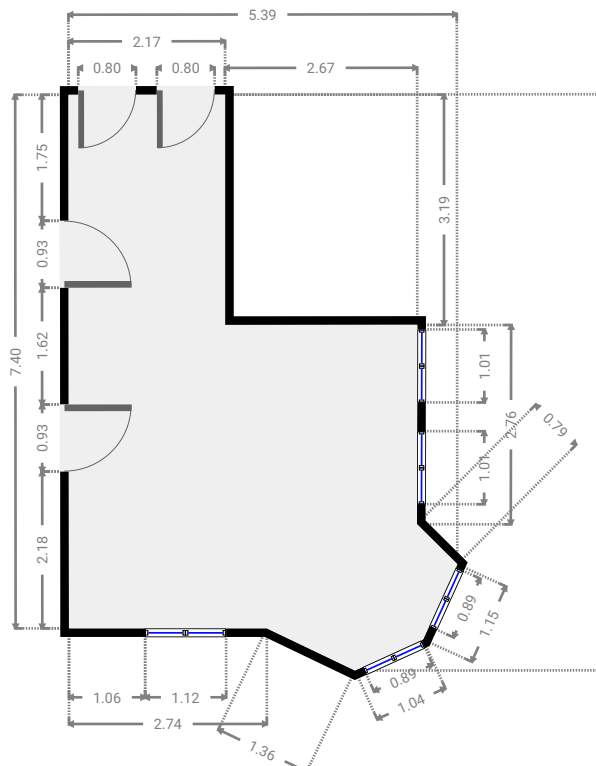

▼ **Cellier**  
Rez-de-chaussée

LARGEUR : 2.39 m • LONGUEUR : 2.00 m  
SURFACE : 4.78 m<sup>2</sup> • PÉRIMÈTRE : 8.78 m

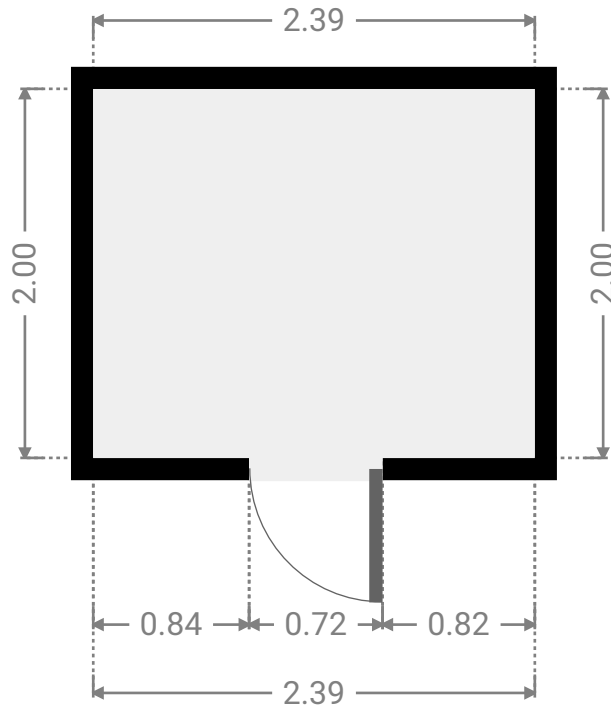

▼ **Cuisine**  
Rez-de-chaussée

LARGEUR : 2.57 m • LONGUEUR : 2.57 m  
SURFACE : 6.59 m<sup>2</sup> • PÉRIMÈTRE : 10.27 m

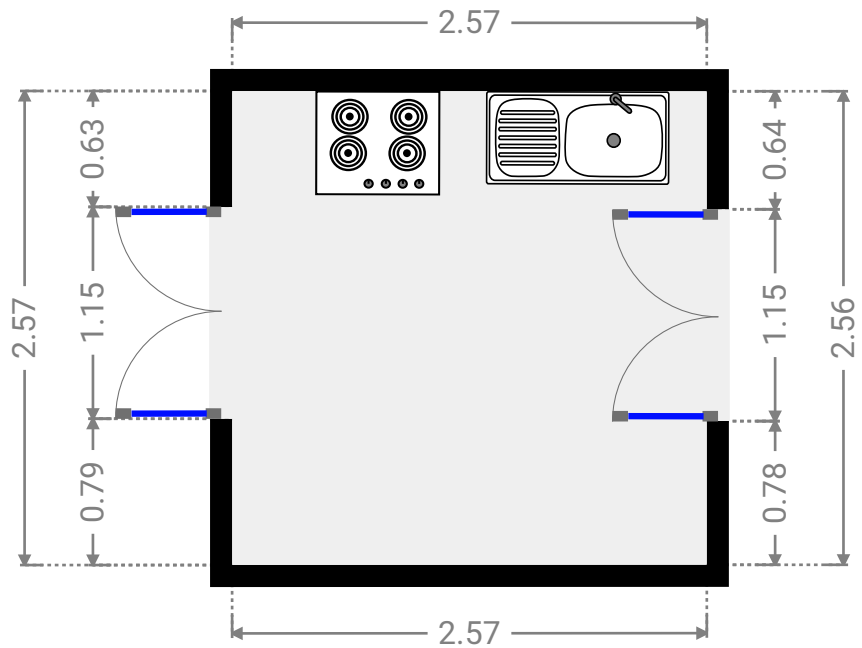

▼ **Escalier**  
Rez-de-chaussée

LARGEUR : 0.95 m • LONGUEUR : 1.62 m  
SURFACE : 1.53 m<sup>2</sup> • PÉRIMÈTRE : 5.12 m

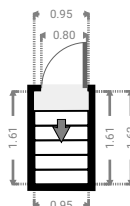

▼ **Hall 1**  
Rez-de-chaussée

LARGEUR : 4.30 m • LONGUEUR : 11.51 m  
SURFACE : 29.00 m<sup>2</sup> • PÉRIMÈTRE : 31.60 m

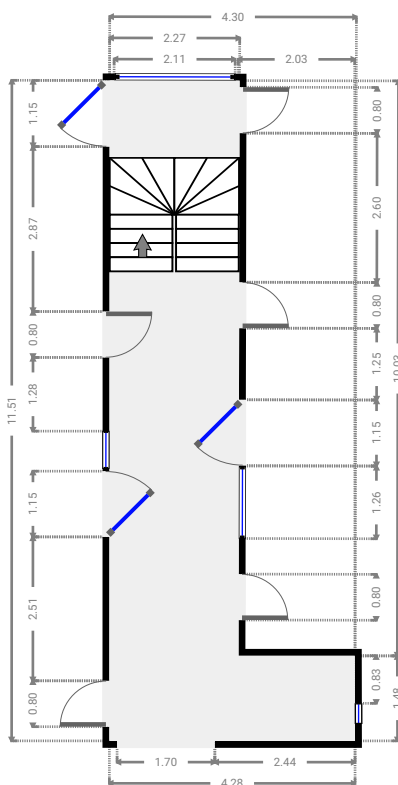

▼ **Hall d'entrée**  
Rez-de-chaussée

LARGEUR : 1.99 m • LONGUEUR : 9.71 m  
SURFACE : 17.33 m<sup>2</sup> • PÉRIMÈTRE : 25.52 m

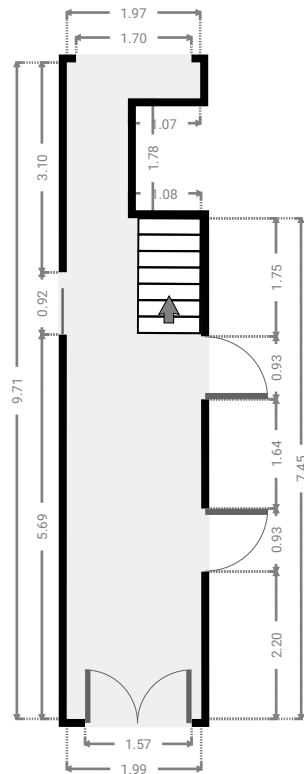

▼ **Living**  
Rez-de-chaussée

LARGEUR : 6.22 m • LONGUEUR : 9.72 m  
SURFACE : 40.86 m<sup>2</sup> • PÉRIMÈTRE : 37.65 m

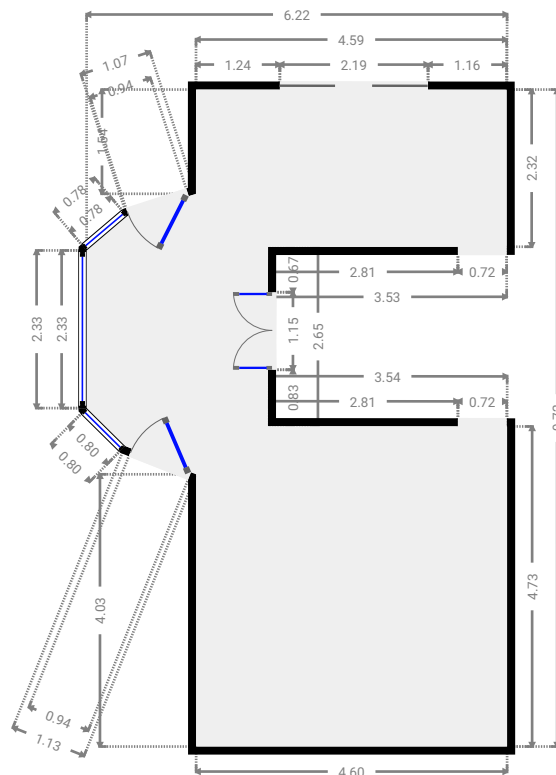

▼ **Living**  
Rez-de-chaussée

LARGEUR : 0.73 m • LONGUEUR : 2.47 m  
SURFACE : 1.79 m<sup>2</sup> • PÉRIMÈTRE : 6.38 m

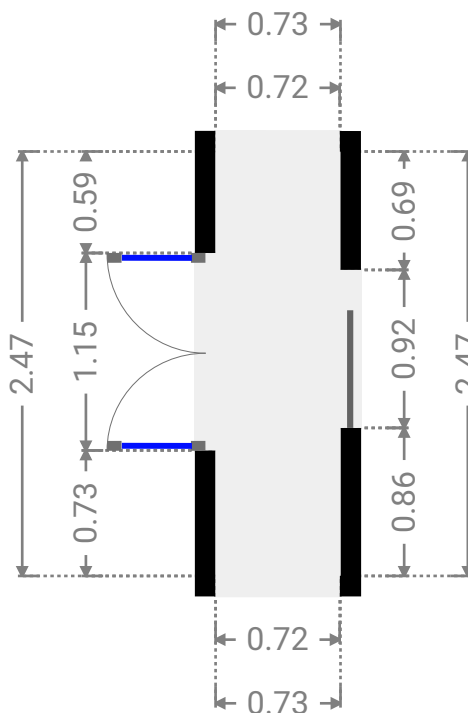

▼ **Pièce 1**  
Rez-de-chaussée

LARGEUR : 1.47 m • LONGUEUR : 1.49 m  
SURFACE : 2.19 m<sup>2</sup> • PÉRIMÈTRE : 5.91 m

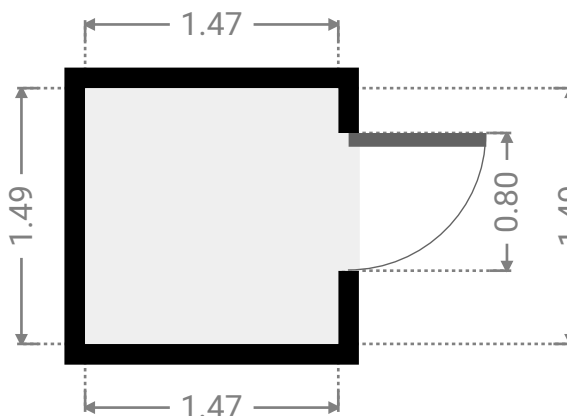

▼ **Salle de douche 1**  
Rez-de-chaussée

LARGEUR : 1.12 m • LONGUEUR : 2.17 m  
SURFACE : 2.44 m<sup>2</sup> • PÉRIMÈTRE : 6.59 m

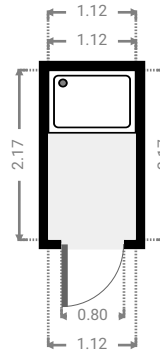

▼ **Terrasse**  
Rez-de-chaussée

LARGEUR : 8.50 m • LONGUEUR : 8.49 m  
SURFACE : 66.23 m<sup>2</sup> • PÉRIMÈTRE : 35.88 m

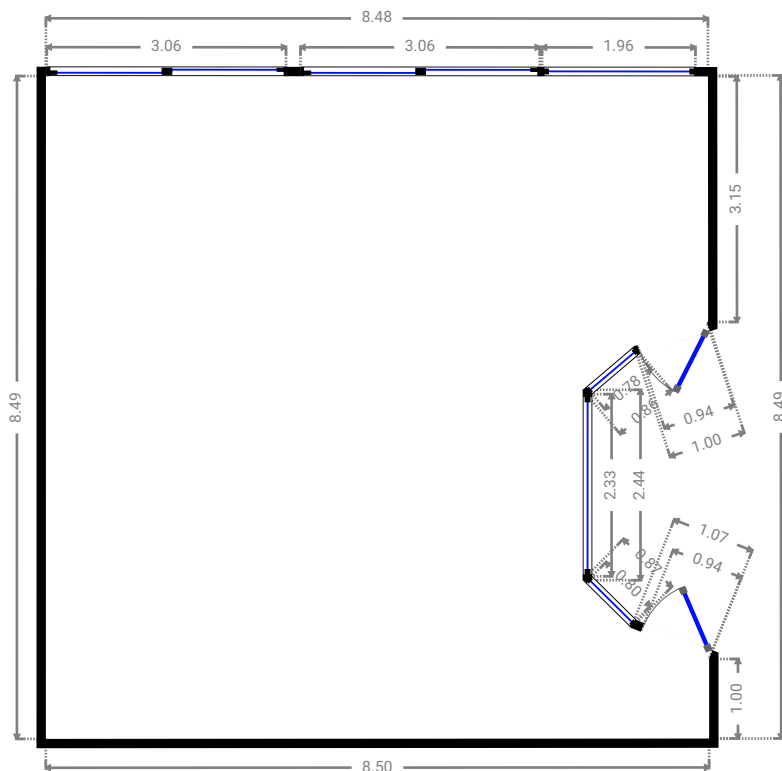

▼ **Wc 1**  
Rez-de-chaussée

LARGEUR : 0.94 m • LONGUEUR : 1.15 m  
SURFACE : 1.07 m<sup>2</sup> • PÉRIMÈTRE : 4.17 m

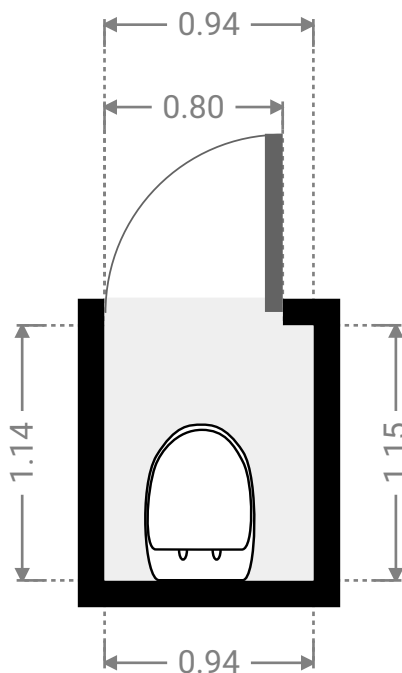

▼ **Wc 5**  
Rez-de-chaussée

LARGEUR : 0.94 m • LONGUEUR : 1.15 m  
SURFACE : 1.08 m<sup>2</sup> • PÉRIMÈTRE : 4.19 m

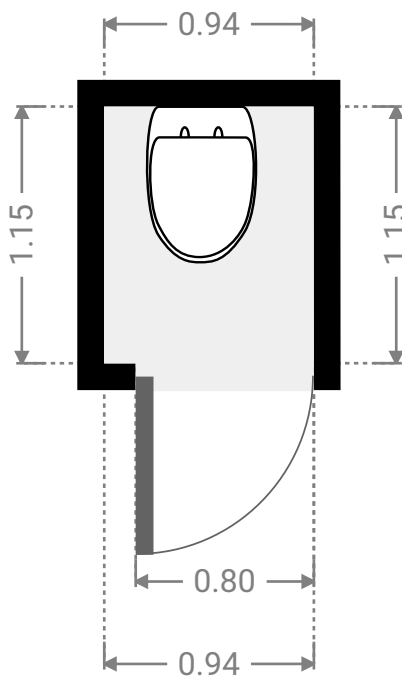

▼ **lavabo 1**  
Rez-de-chaussée

LARGEUR : 1.91 m • LONGUEUR : 1.62 m  
SURFACE : 3.10 m<sup>2</sup> • PÉRIMÈTRE : 7.06 m

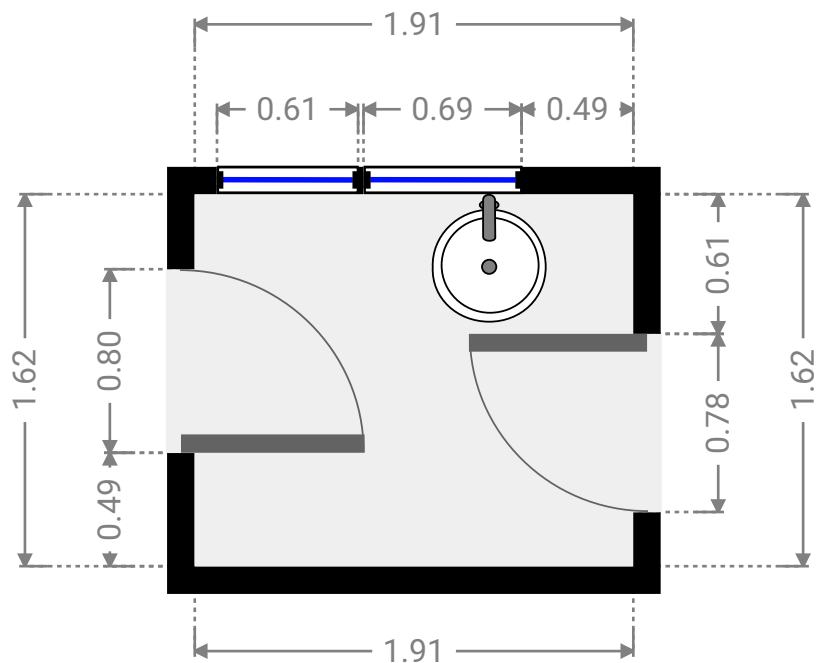

▼ 1er étage

SURFACE TOTALE : 107.50 m<sup>2</sup> • SURFACE HABITABLE : 83.64 m<sup>2</sup> • PIÈCES : 6

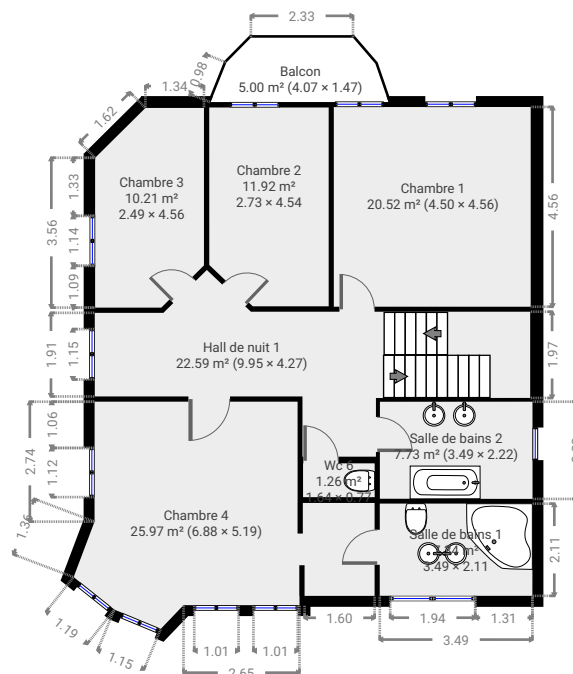

▼ **Balcon**  
1er étage

LARGEUR : 1.47 m • LONGUEUR : 4.07 m  
SURFACE : 5.00 m<sup>2</sup> • PÉRIMÈTRE : 9.89 m

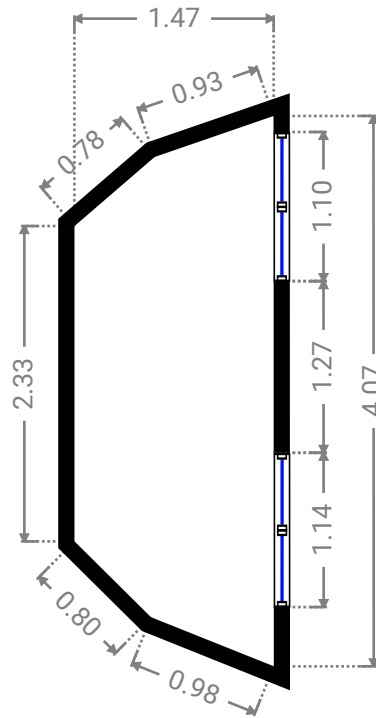
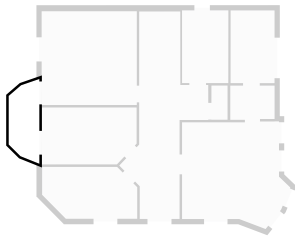

▼ **Chambre 1**  
1er étage

LARGEUR : 4.56 m • LONGUEUR : 4.50 m  
SURFACE : 20.52 m<sup>2</sup> • PÉRIMÈTRE : 18.12 m

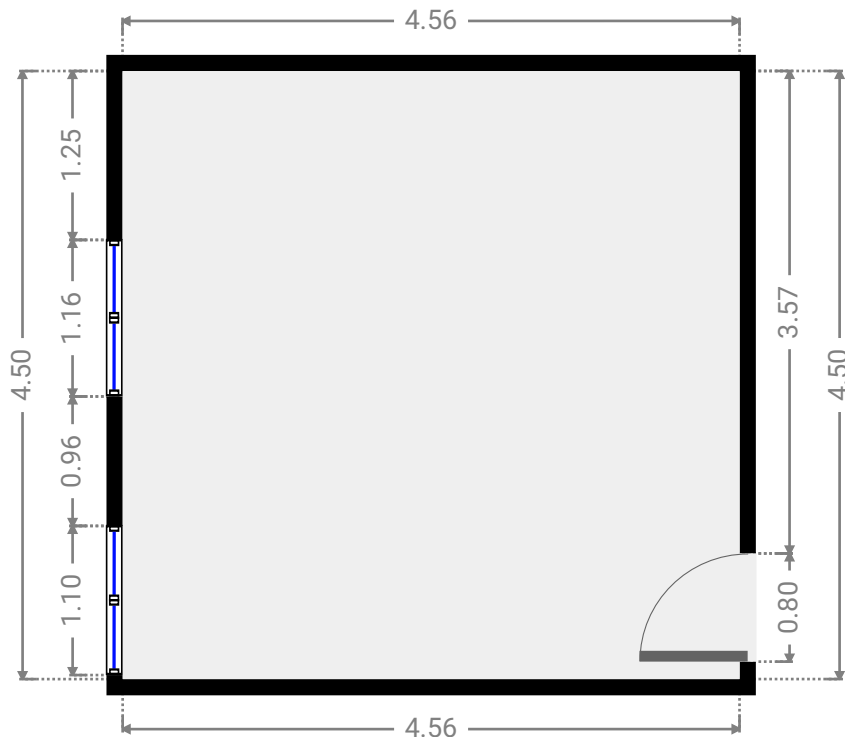
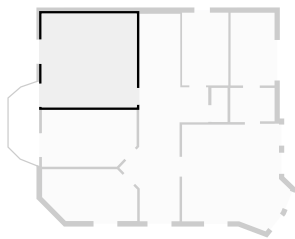

▼ **Chambre 2**  
1er étage

LARGEUR : 4.54 m • LONGUEUR : 2.73 m  
SURFACE : 11.92 m<sup>2</sup> • PÉRIMÈTRE : 13.97 m

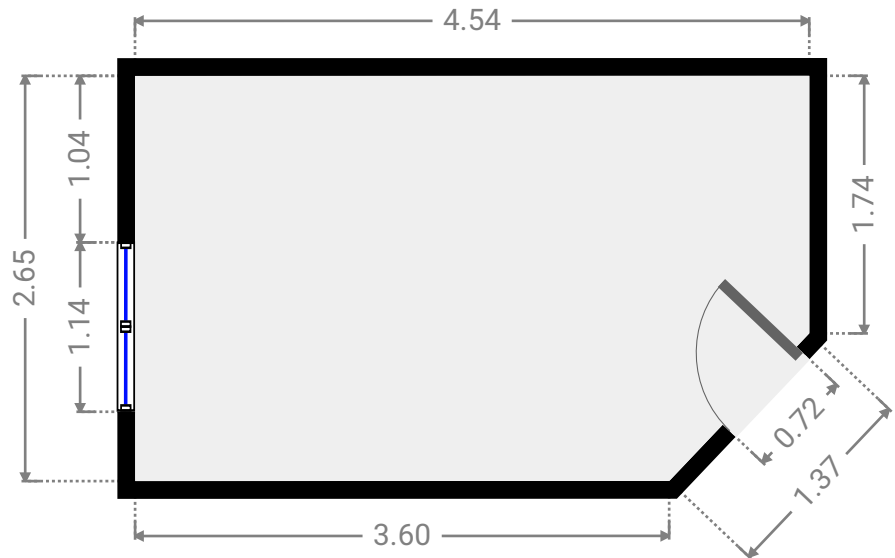
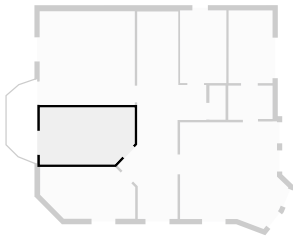

▼ **Chambre 3**  
1er étage

LARGEUR : 4.56 m • LONGUEUR : 2.49 m  
SURFACE : 10.21 m<sup>2</sup> • PÉRIMÈTRE : 12.85 m

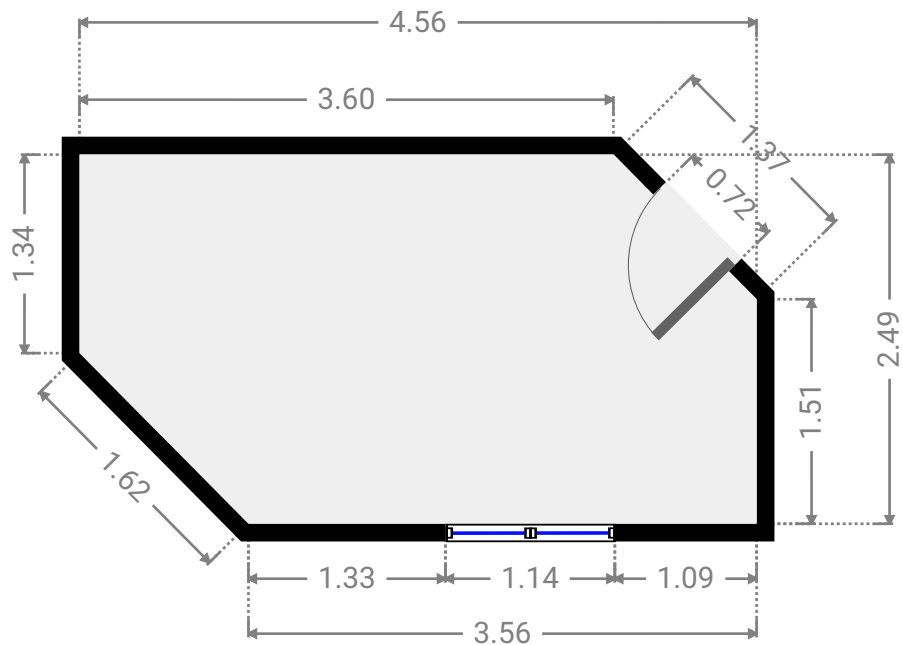
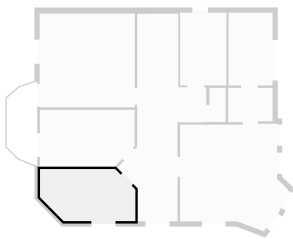

▼ **Chambre 4**  
1er étage

LARGEUR : 5.19 m • LONGUEUR : 6.88 m  
SURFACE : 25.97 m<sup>2</sup> • PÉRIMÈTRE : 25.41 m

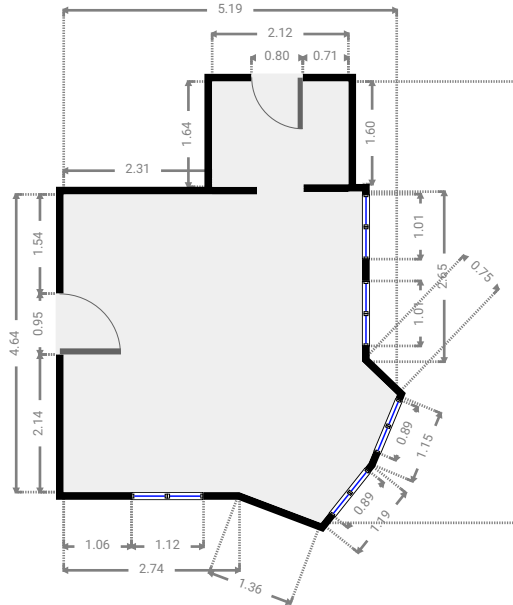
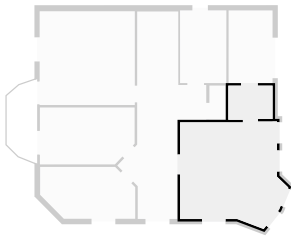

▼ **Hall de nuit 1**  
1er étage

LARGEUR : 4.27 m • LONGUEUR : 9.95 m  
SURFACE : 22.59 m<sup>2</sup> • PÉRIMÈTRE : 27.27 m

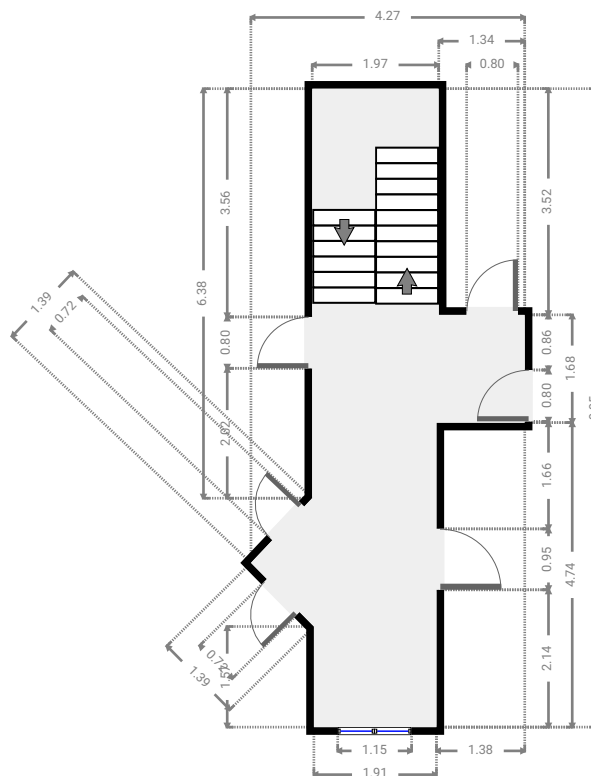
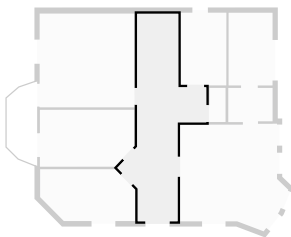

▼ **Salle de bains 1**  
1er étage

LARGEUR : 2.11 m • LONGUEUR : 3.49 m  
SURFACE : 7.34 m<sup>2</sup> • PÉRIMÈTRE : 11.19 m

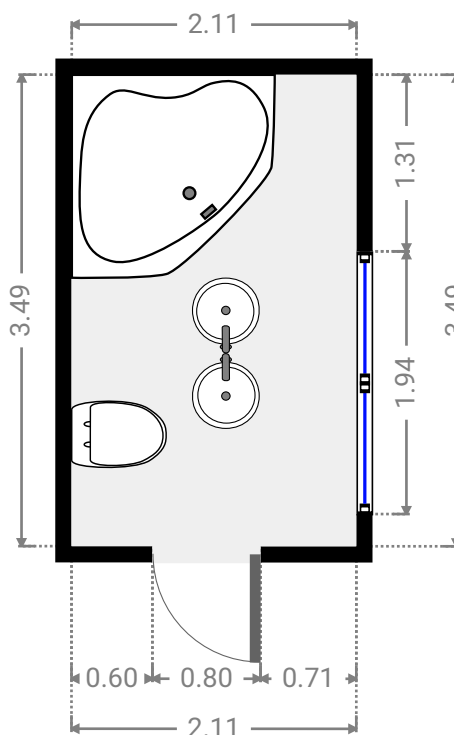
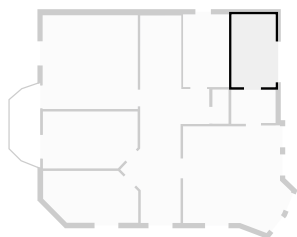

▼ **Salle de bains 2**  
1er étage

LARGEUR : 2.22 m • LONGUEUR : 3.49 m  
SURFACE : 7.73 m<sup>2</sup> • PÉRIMÈTRE : 11.41 m

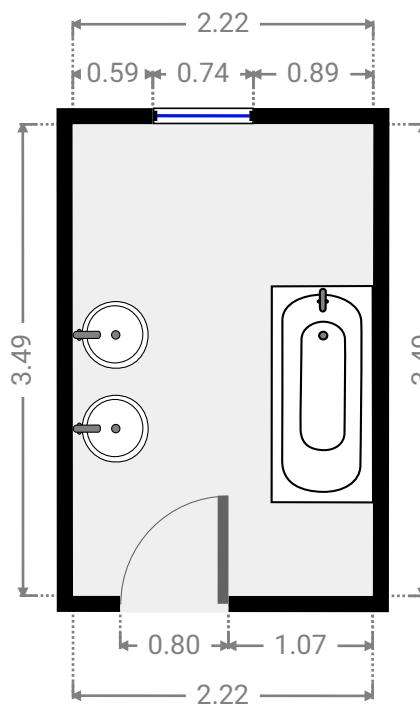
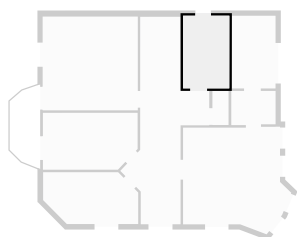

▼ Wc 6  
1er étage

LARGEUR : 0.77 m • LONGUEUR : 1.64 m  
SURFACE : 1.26 m<sup>2</sup> • PÉRIMÈTRE : 4.82 m

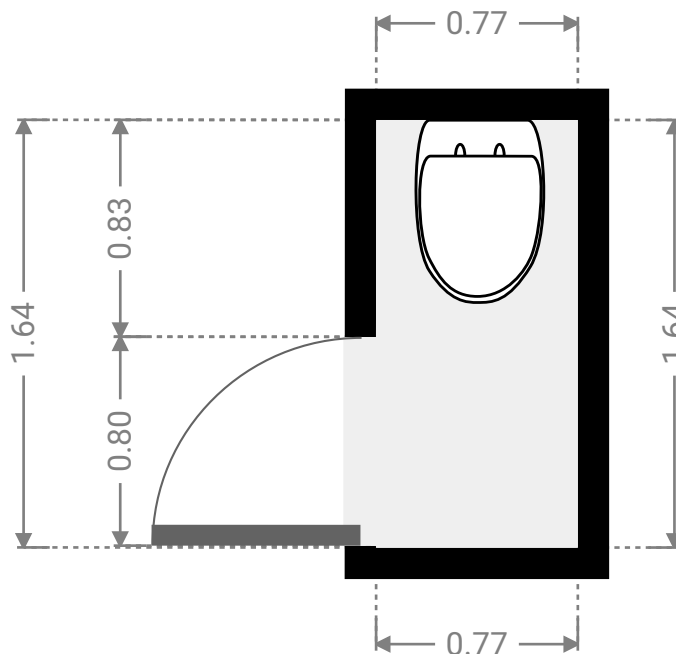
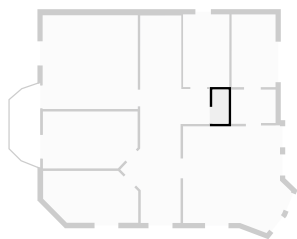

▼ 2e étage

SURFACE TOTALE : 76.67 m<sup>2</sup> • SURFACE HABITABLE : 53.60 m<sup>2</sup> • PIÈCES : 5

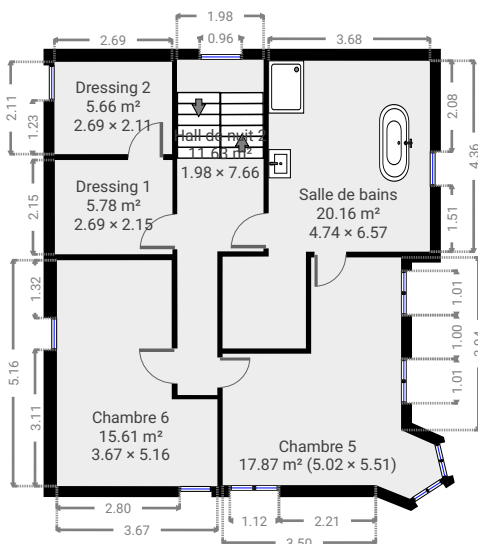

▼ **Chambre 5**  
2e étage

LARGEUR : 5.02 m • LONGUEUR : 5.51 m  
SURFACE : 17.87 m<sup>2</sup> • PÉRIMÈTRE : 20.05 m

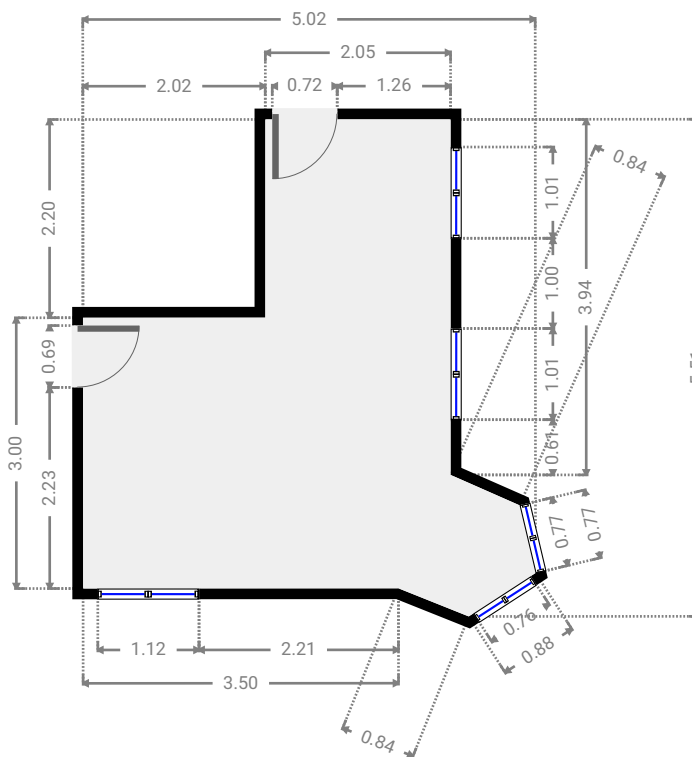
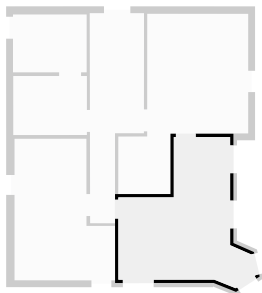

▼ **Chambre 6**  
2e étage

LARGEUR : 3.67 m • LONGUEUR : 5.16 m  
SURFACE : 15.61 m<sup>2</sup> • PÉRIMÈTRE : 17.65 m

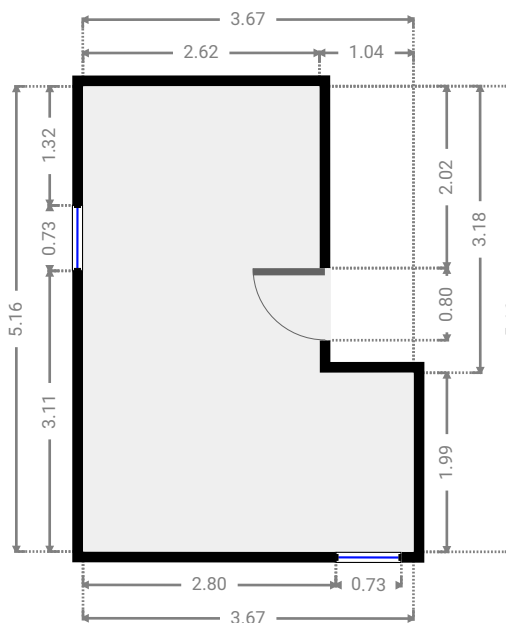
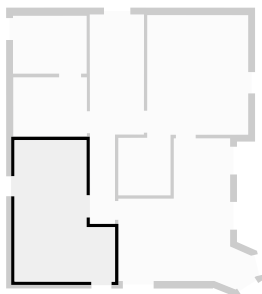

▼ Dressing 1  
2e étage

LARGEUR : 2.69 m • LONGUEUR : 2.15 m  
SURFACE : 5.78 m<sup>2</sup> • PÉRIMÈTRE : 9.68 m

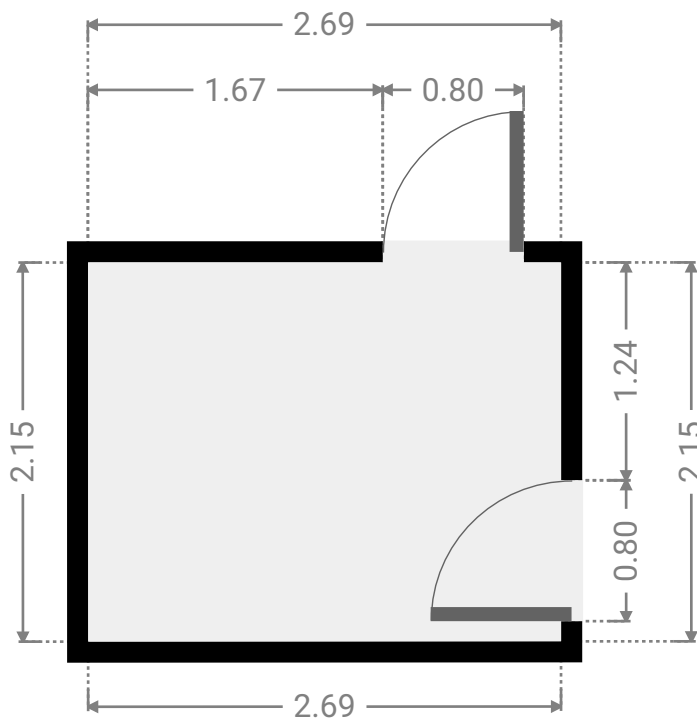
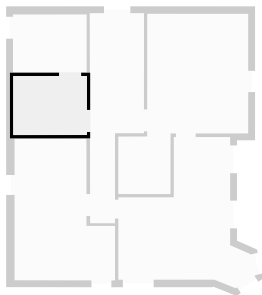

▼ Dressing 2  
2e étage

LARGEUR : 2.69 m • LONGUEUR : 2.11 m  
SURFACE : 5.66 m<sup>2</sup> • PÉRIMÈTRE : 9.59 m

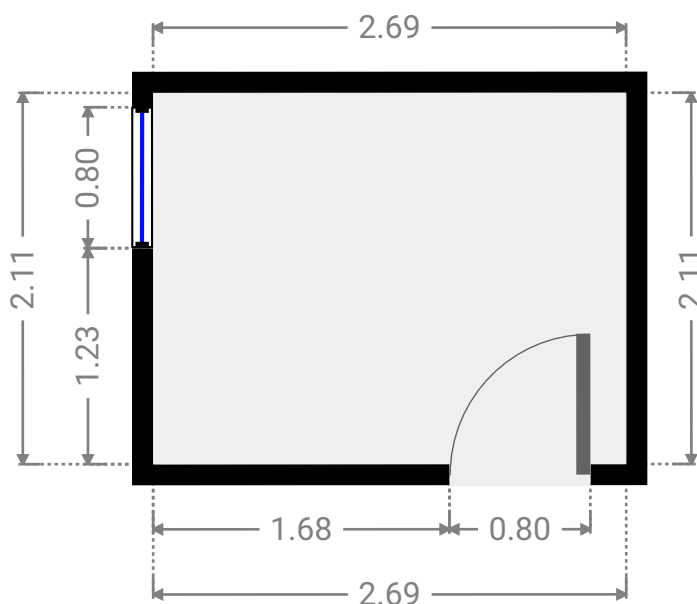
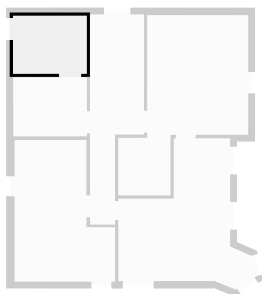

▼ **Hall de nuit 2**  
2e étage

LARGEUR : 1.98 m • LONGUEUR : 7.66 m  
SURFACE : 11.63 m<sup>2</sup> • PÉRIMÈTRE : 19.27 m

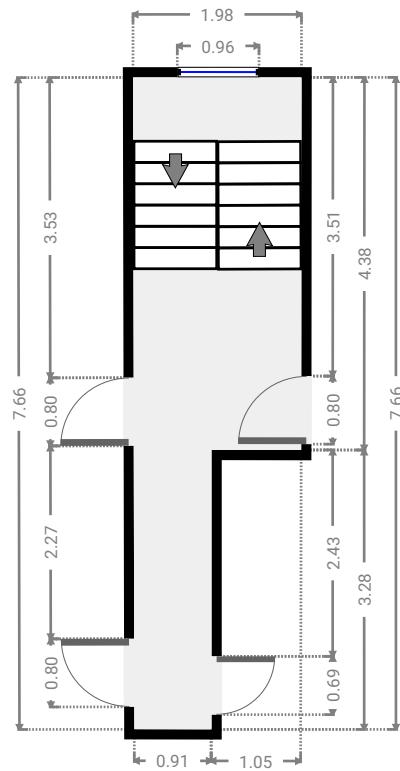
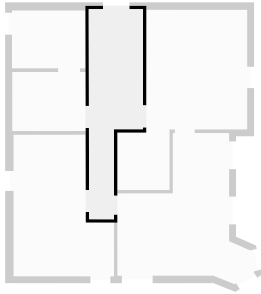

▼ **Salle de bains**  
2e étage

LARGEUR : 4.74 m • LONGUEUR : 6.57 m  
SURFACE : 20.16 m<sup>2</sup> • PÉRIMÈTRE : 22.62 m

