

# Gratès 35

SURFACE TOTALE : 336.39 m<sup>2</sup> • SURFACE HABITABLE : 302.40 m<sup>2</sup> • ÉTAGES : 5 • PIÈCES : 30



## ▼ 1er étage

SURFACE TOTALE : 51.73 m<sup>2</sup> • SURFACE HABITABLE : 51.73 m<sup>2</sup> • PIÈCES : 7

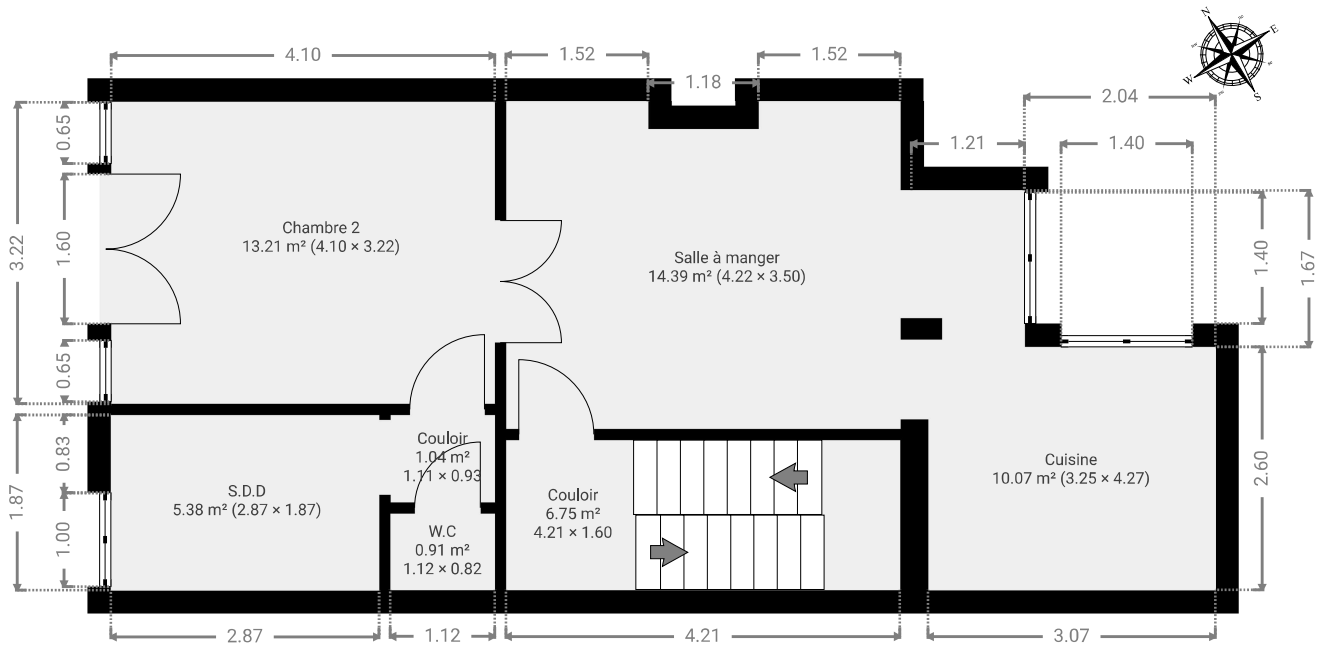

# Gratès 35

SURFACE TOTALE : 336.39 m<sup>2</sup> • SURFACE HABITABLE : 302.40 m<sup>2</sup> • ÉTAGES : 5 • PIÈCES : 30



## ▼ Chambre 2 1er étage

LARGEUR : 4.10 m • LONGUEUR : 3.22 m  
SURFACE : 13.21 m<sup>2</sup> • PÉRIMÈTRE : 14.65 m

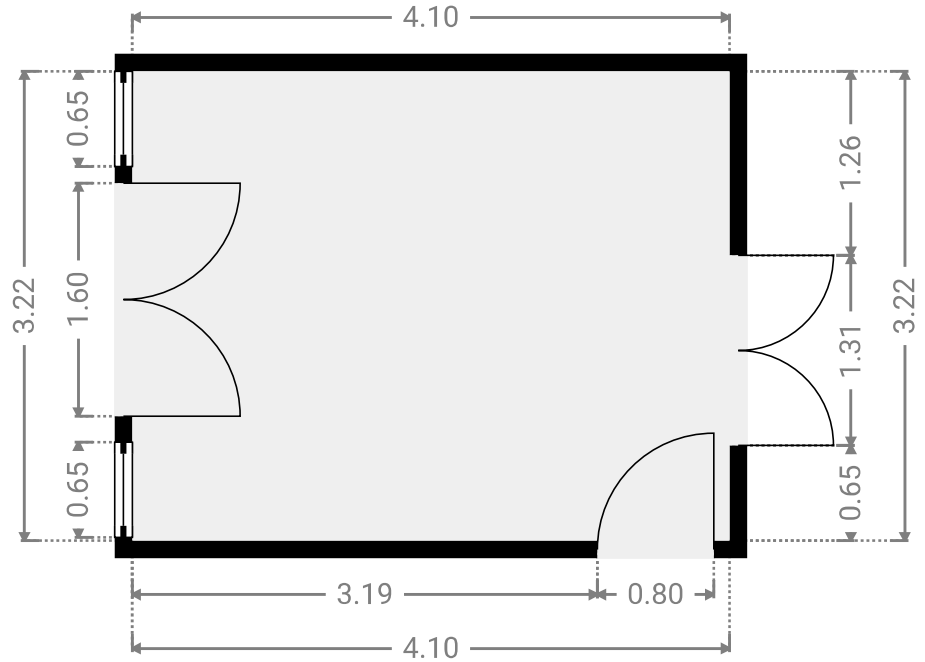

## ▼ Couloir 1er étage

LARGEUR : 4.21 m • LONGUEUR : 1.60 m  
SURFACE : 6.75 m<sup>2</sup> • PÉRIMÈTRE : 11.63 m

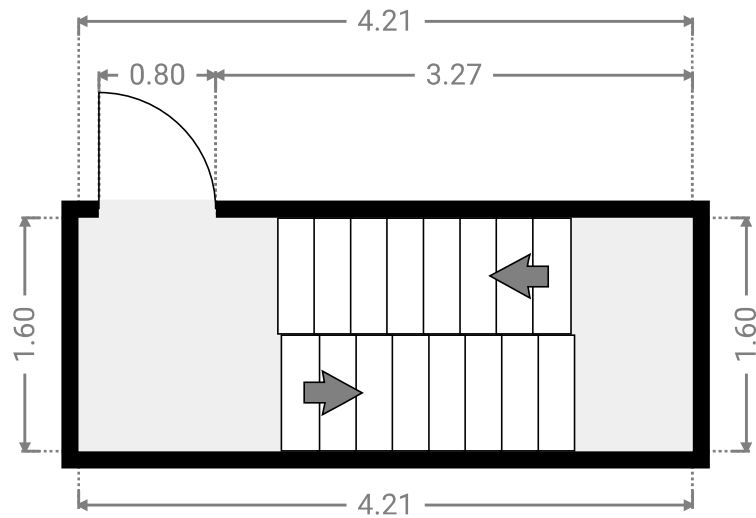
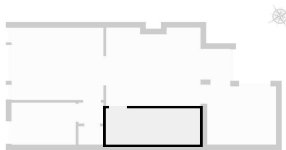

# Gratès 35

SURFACE TOTALE : 336.39 m<sup>2</sup> • SURFACE HABITABLE : 302.40 m<sup>2</sup> • ÉTAGES : 5 • PIÈCES : 30



## ▼ Couloir 1er étage

LARGEUR : 1.11 m • LONGUEUR : 0.93 m  
SURFACE : 1.04 m<sup>2</sup> • PÉRIMÈTRE : 4.09 m

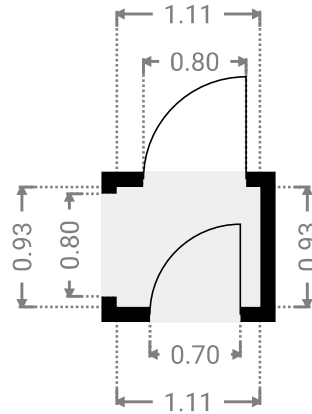
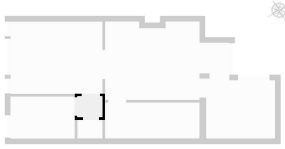

## ▼ Cuisine 1er étage

LARGEUR : 3.25 m • LONGUEUR : 4.27 m  
SURFACE : 10.07 m<sup>2</sup> • PÉRIMÈTRE : 15.69 m

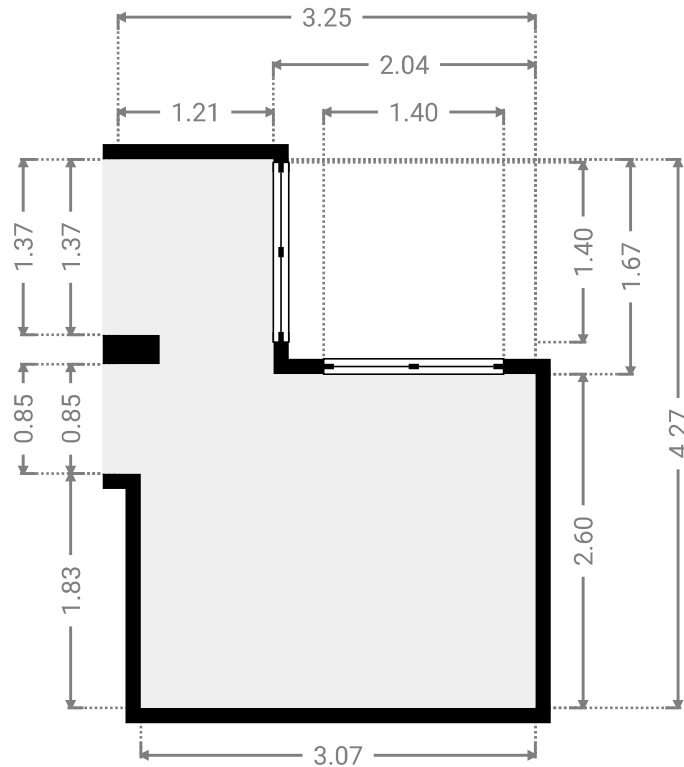
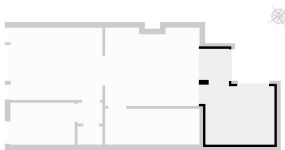

# Gratès 35

SURFACE TOTALE : 336.39 m<sup>2</sup> • SURFACE HABITABLE : 302.40 m<sup>2</sup> • ÉTAGES : 5 • PIÈCES : 30



## ▼ S.D.D 1er étage

LARGEUR : 2.87 m • LONGUEUR : 1.87 m  
SURFACE : 5.38 m<sup>2</sup> • PÉRIMÈTRE : 9.49 m

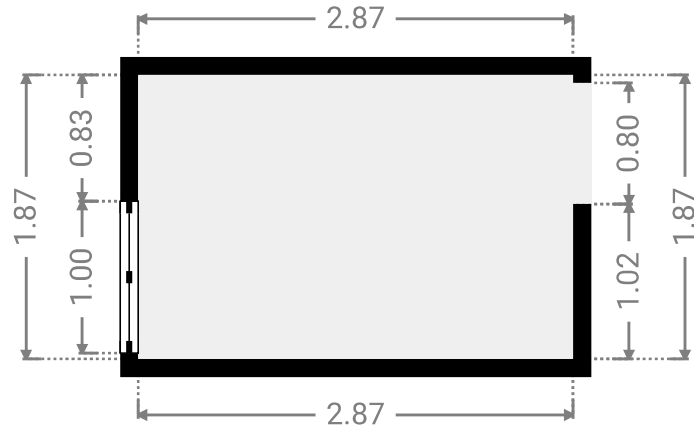

## ▼ Salle à manger 1er étage

LARGEUR : 4.22 m • LONGUEUR : 3.50 m  
SURFACE : 14.39 m<sup>2</sup> • PÉRIMÈTRE : 16.02 m

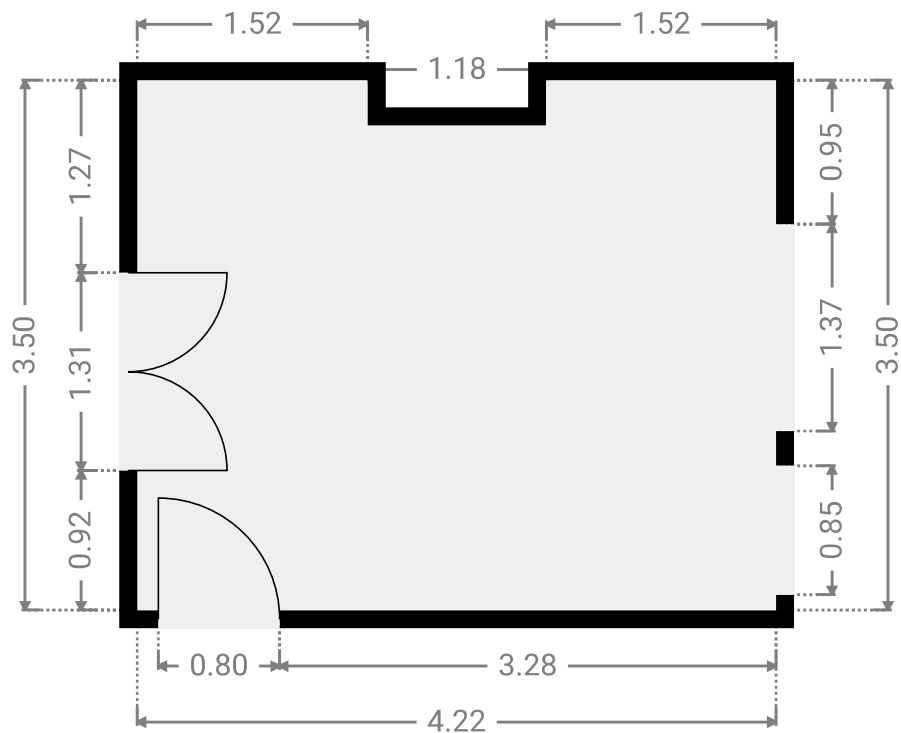
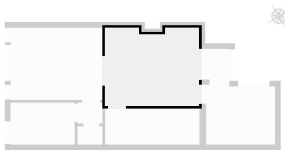

# Gratès 35

SURFACE TOTALE : 336.39 m<sup>2</sup> • SURFACE HABITABLE : 302.40 m<sup>2</sup> • ÉTAGES : 5 • PIÈCES : 30



## ▼ W.C 1er étage

LARGEUR : 1.12 m • LONGUEUR : 0.82 m  
SURFACE : 0.91 m<sup>2</sup> • PÉRIMÈTRE : 3.87 m

