

s15104

ENVOYÉ PAR
Operateur 2 Servisco
operateur2@servisco.be

CRÉÉ LE
2022-11-17



Surface totale 67.94 m ²	Étages 4	Pièces 4	Salle de bain 1
---	--------------------	--------------------	---------------------------

▼ **Sous-sol**

SURFACE TOTALE : 16.94 m² • SURFACE HABITABLE : 16.94 m² • PIÈCES : 1

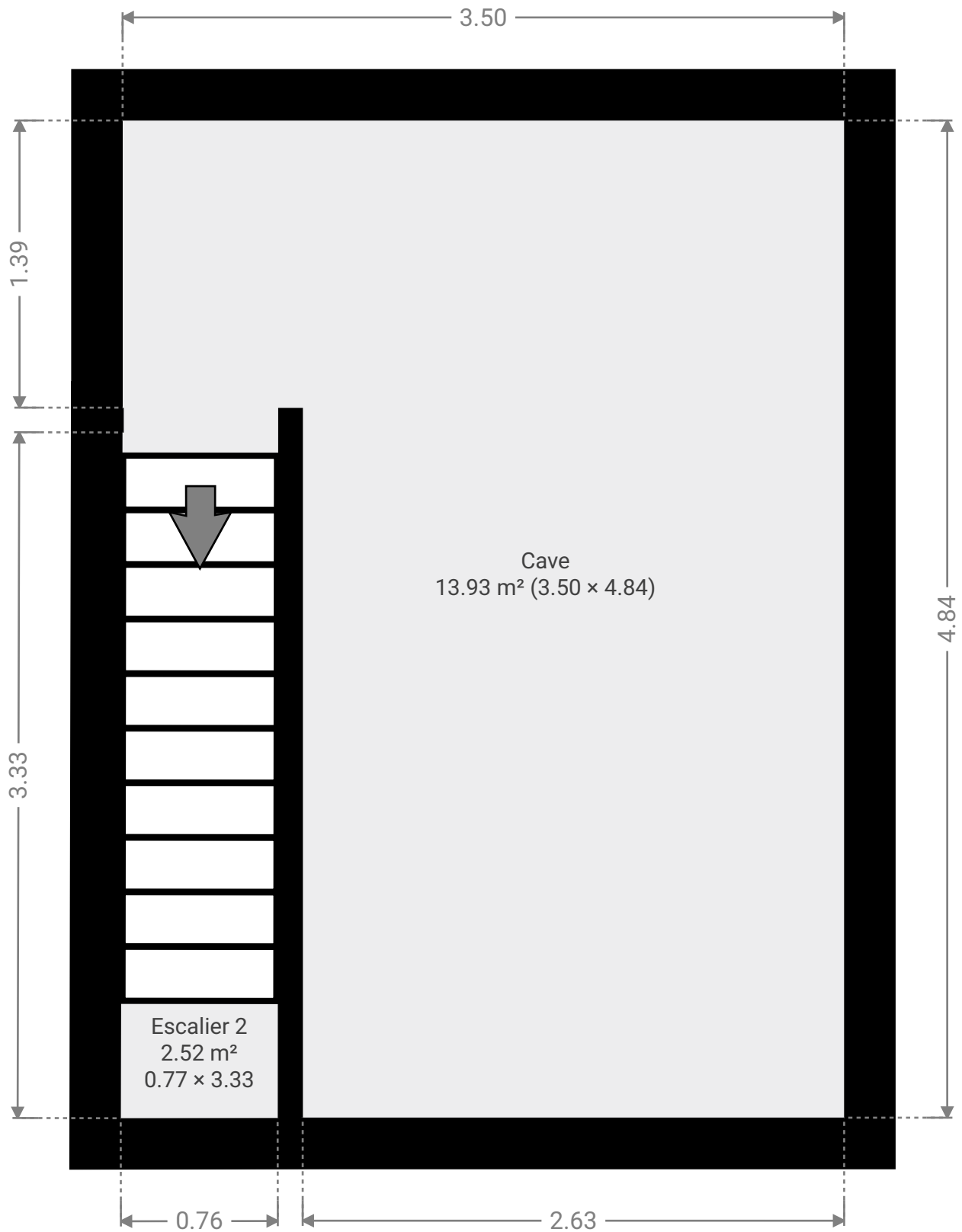

▼ **Cave**
Sous-sol

LARGEUR : 3.50 m • LONGUEUR : 4.84 m
SURFACE : 13.93 m² • PÉRIMÈTRE : 16.68 m

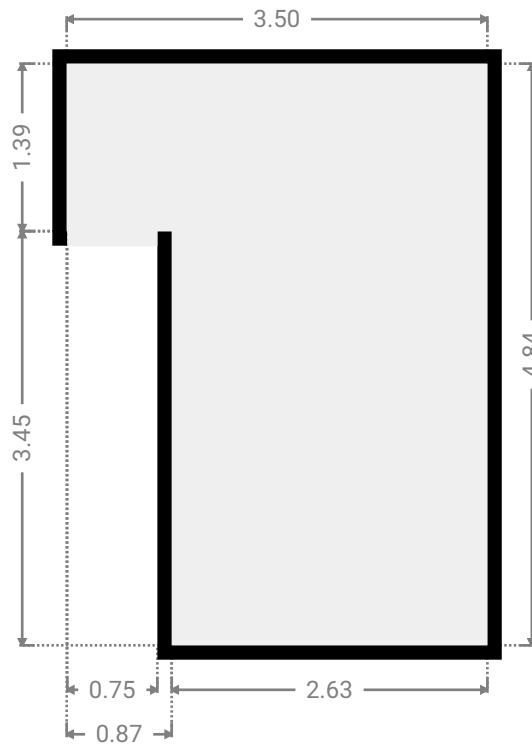
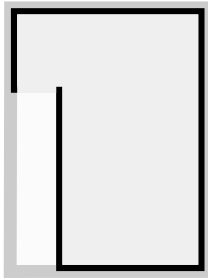

▼ **Escalier 2**
Sous-sol

LARGEUR : 0.77 m • LONGUEUR : 3.33 m
SURFACE : 2.52 m² • PÉRIMÈTRE : 8.17 m

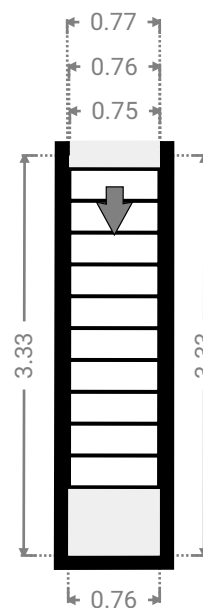
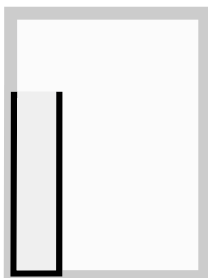

▼ Rez-de-chaussée

SURFACE TOTALE : 17.23 m² • SURFACE HABITABLE : 17.23 m² • PIÈCES : 1

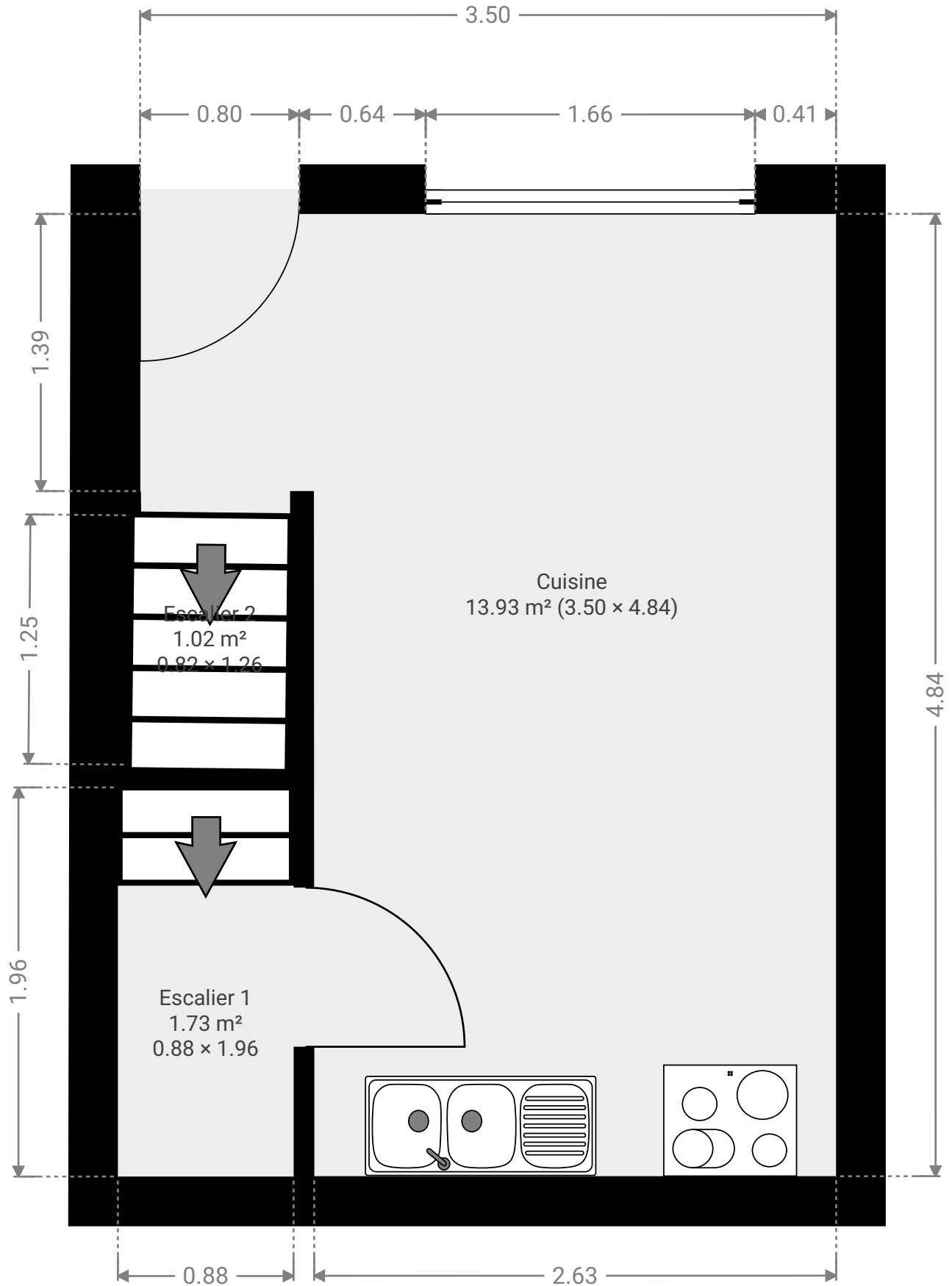

▼ **Cuisine**
Rez-de-chaussée

LARGEUR : 3.50 m • LONGUEUR : 4.84 m
SURFACE : 13.93 m² • PÉRIMÈTRE : 16.68 m

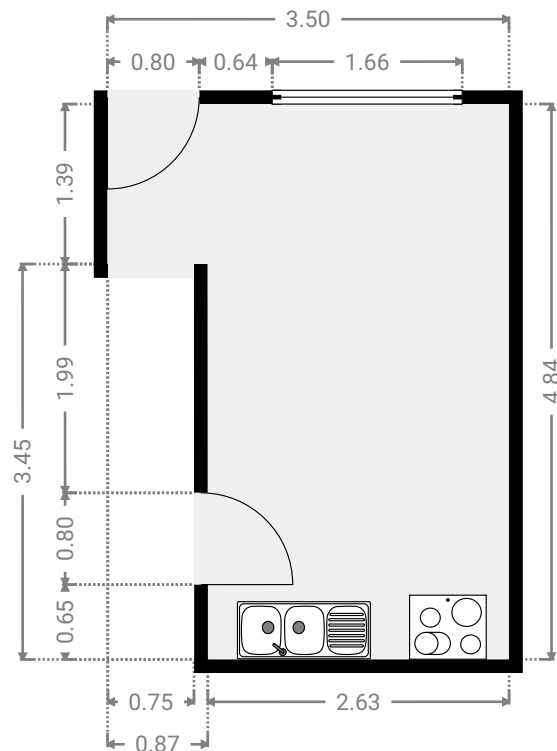
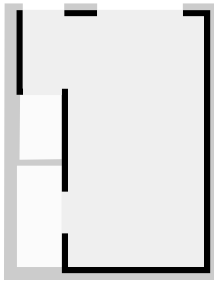

▼ **Escalier 1**
Rez-de-chaussée

LARGEUR : 0.88 m • LONGUEUR : 1.96 m
SURFACE : 1.73 m² • PÉRIMÈTRE : 5.68 m

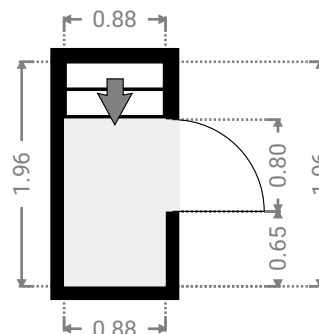
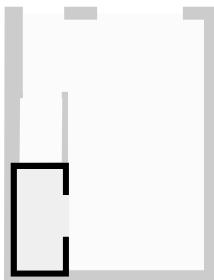

▼ Escalier 2
Rez-de-chaussée

LARGEUR : 0.82 m • LONGUEUR : 1.26 m
SURFACE : 1.02 m² • PÉRIMÈTRE : 4.13 m

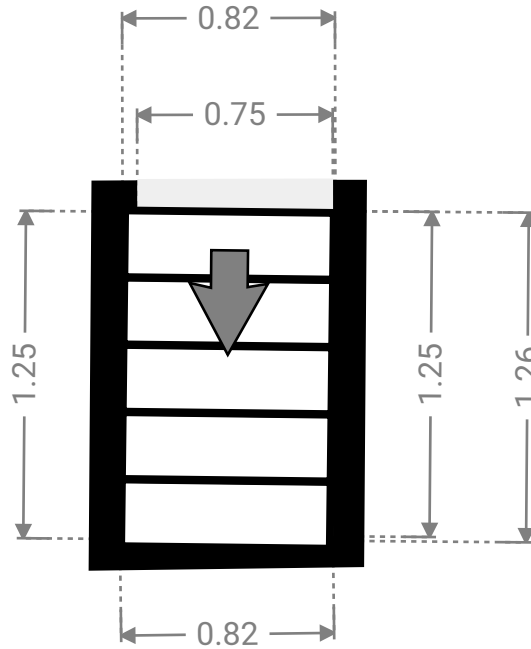
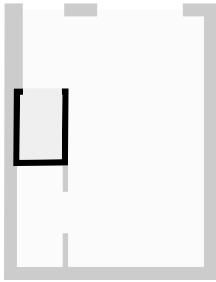

▼ 1er étage

SURFACE TOTALE : 17.06 m² • SURFACE HABITABLE : 17.06 m² • PIÈCES : 1

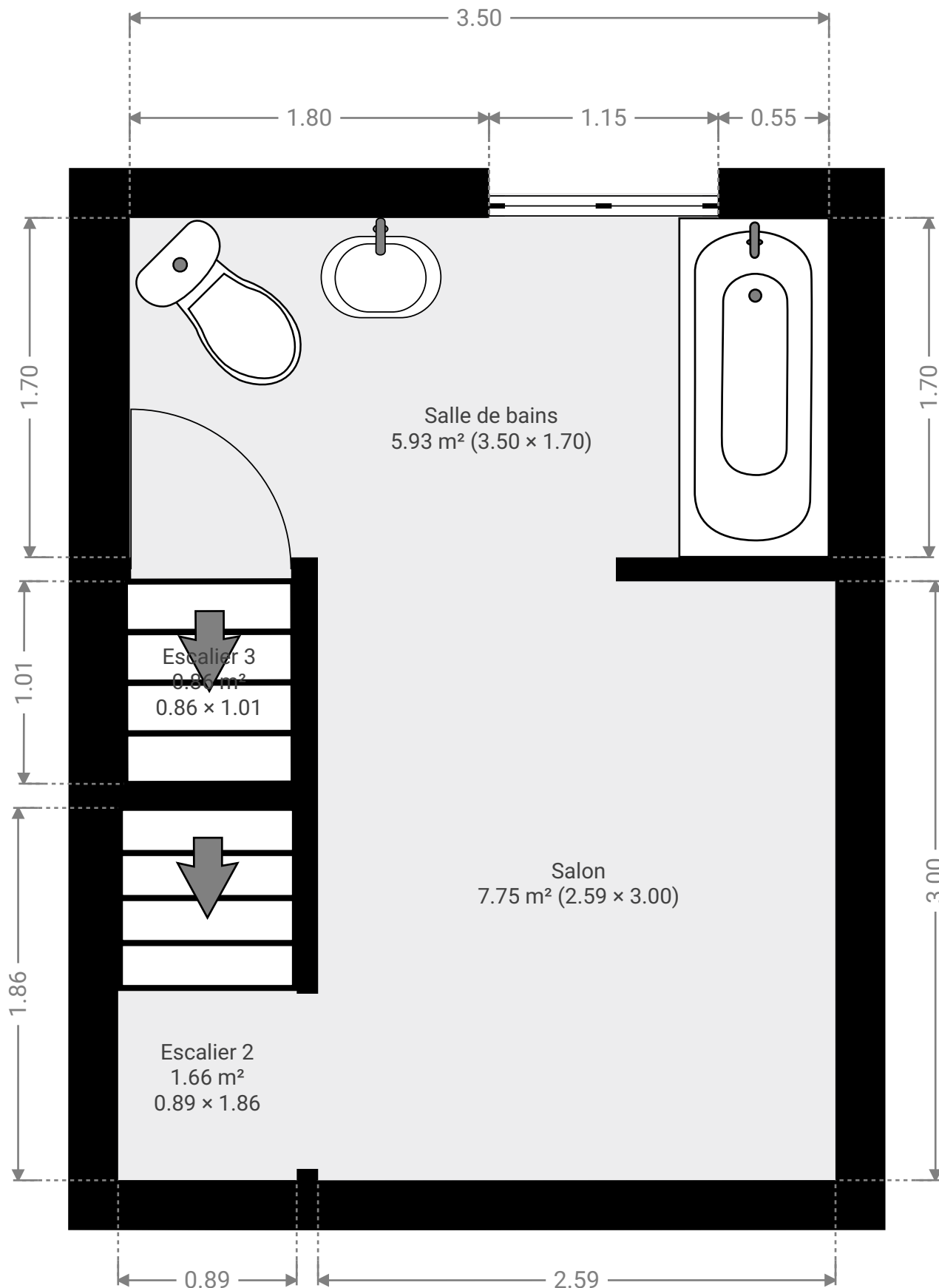

▼ Escalier 2
1er étage

LARGEUR : 0.89 m • LONGUEUR : 1.86 m
SURFACE : 1.66 m² • PÉRIMÈTRE : 5.51 m

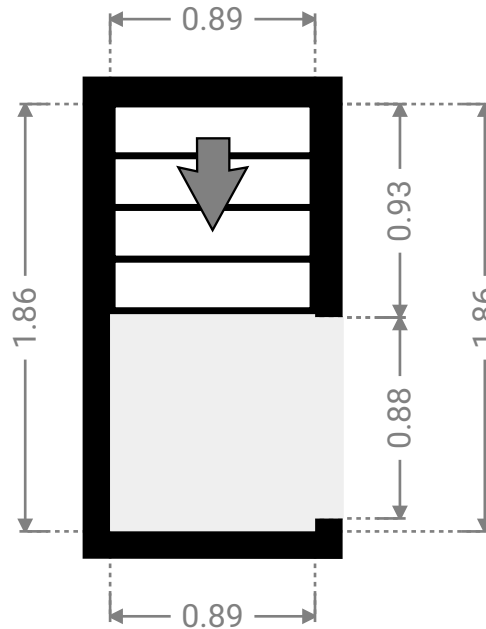
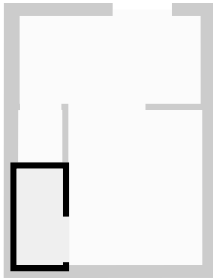

▼ Escalier 3
1er étage

LARGEUR : 0.86 m • LONGUEUR : 1.01 m
SURFACE : 0.86 m² • PÉRIMÈTRE : 3.73 m

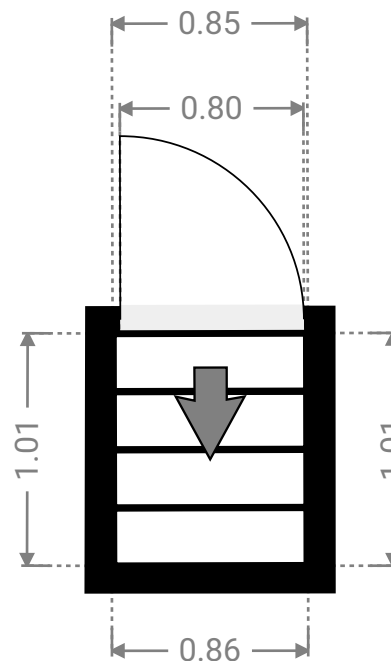
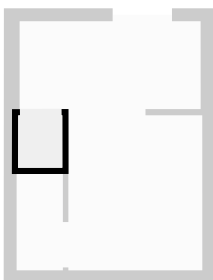

▼ **Salle de bains**
1er étage

LARGEUR : 3.50 m • LONGUEUR : 1.70 m
SURFACE : 5.93 m² • PÉRIMÈTRE : 10.39 m

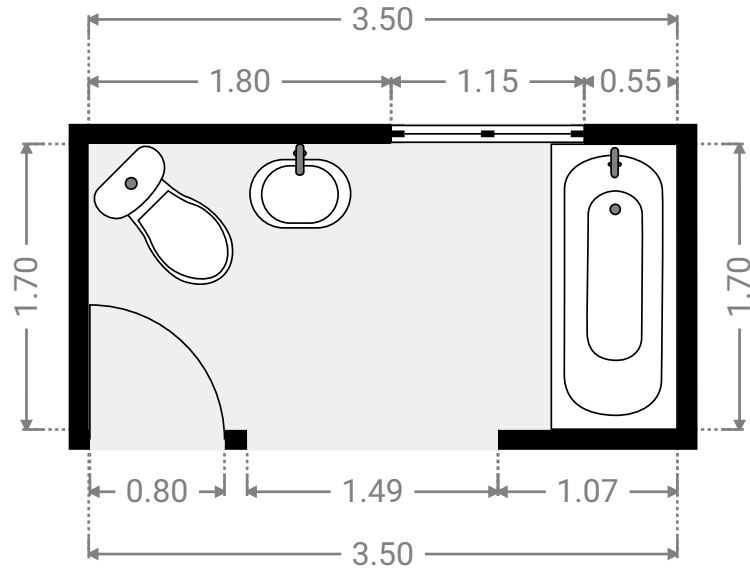
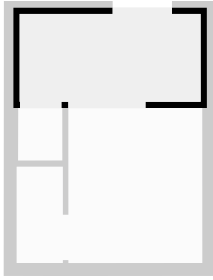

▼ **Salon**
1er étage

LARGEUR : 2.59 m • LONGUEUR : 3.00 m
SURFACE : 7.75 m² • PÉRIMÈTRE : 11.17 m

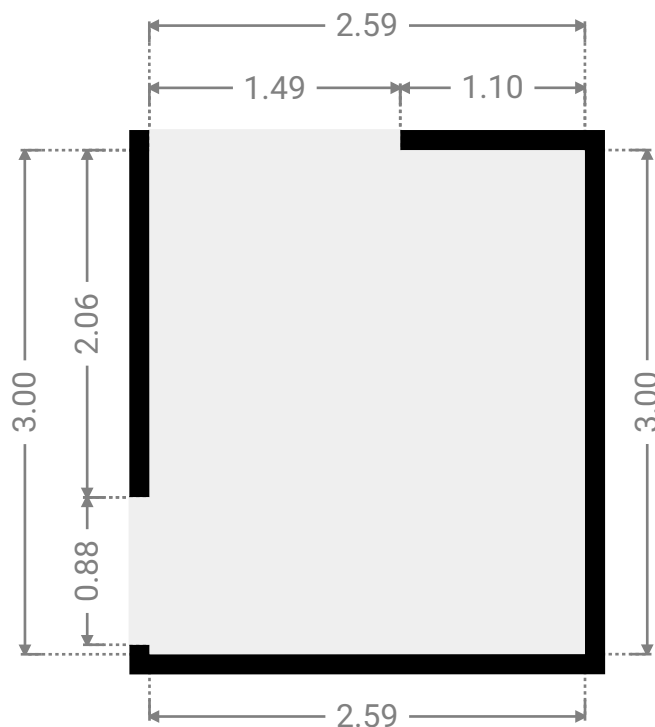
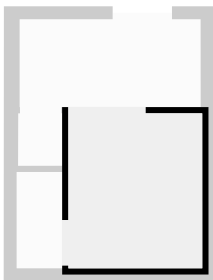

▼ 2e étage

SURFACE TOTALE : 16.71 m² • SURFACE HABITABLE : 16.71 m² • PIÈCES : 1

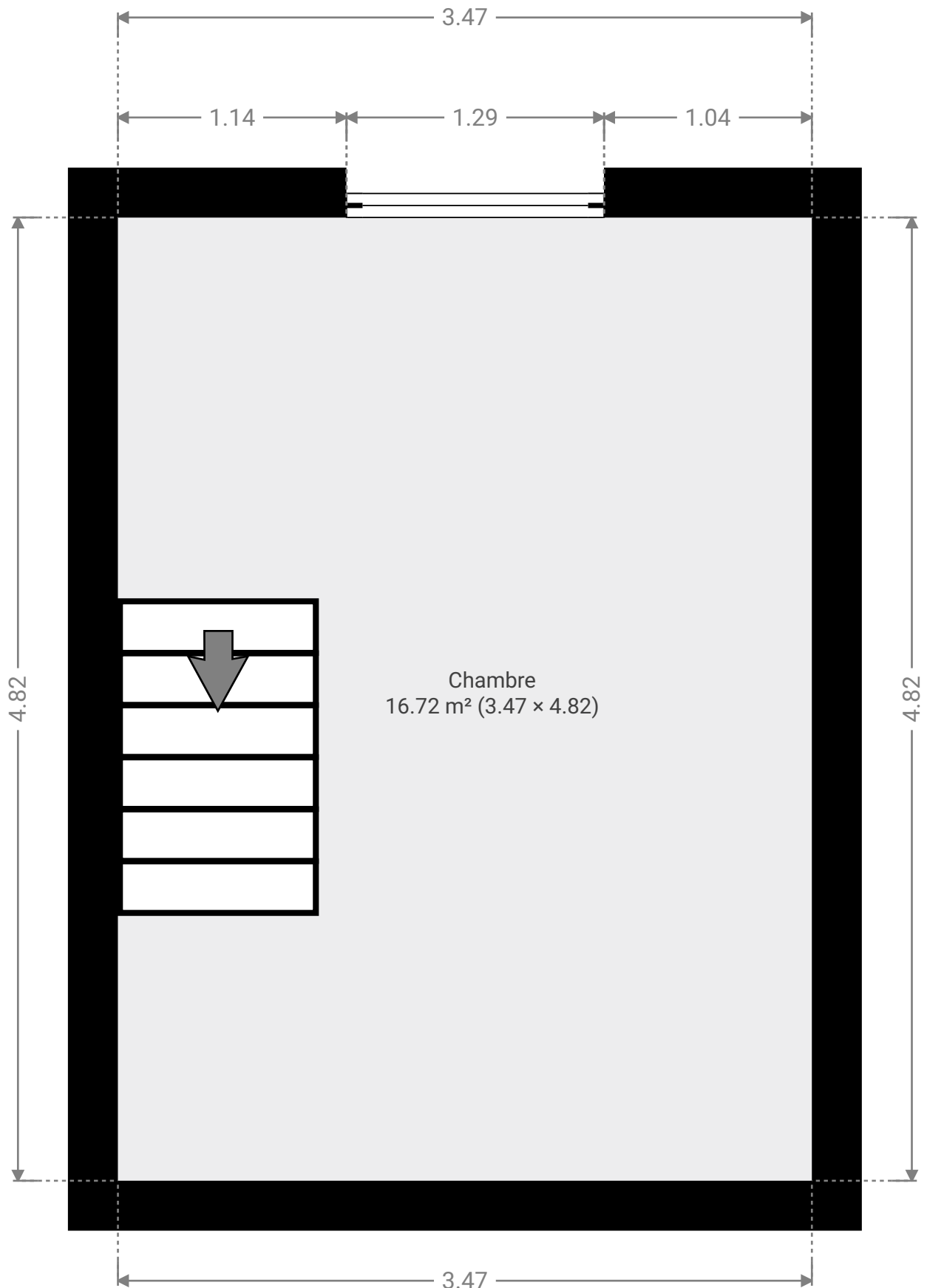

▼ **Chambre**
2e étage

LARGEUR : 3.47 m • LONGUEUR : 4.82 m
SURFACE : 16.72 m² • PÉRIMÈTRE : 16.58 m

