

S31301

ENVOYÉ PAR

Operateur 4 Servisco
operateur4@servisco.be

CRÉÉ LE

15 juin 2026

Surface totale 353.85 m ²	Étages 2	Pièces 17	Salle de bains 0
--	--------------------	---------------------	----------------------------

▼ **Rez-de-chaussée**

SURFACE TOTALE : 168.03 m² • SURFACE HABITABLE : 55.43 m² • PIÈCES : 6

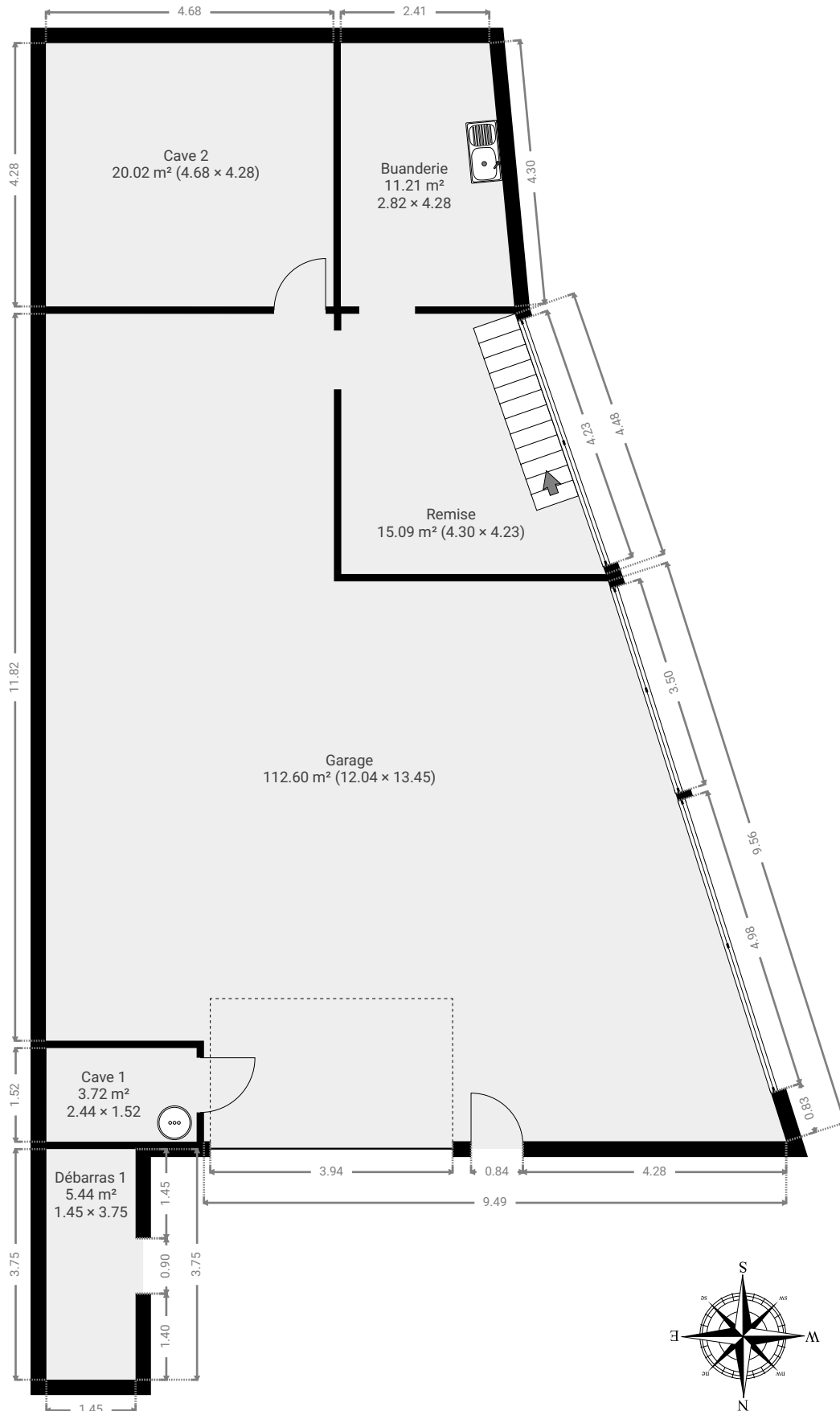

▼ Buanderie Rez-de-chaussée

LARGEUR : 2.82 m • LONGUEUR : 4.28 m
SURFACE : 11.21 m² • PÉRIMÈTRE : 13.82 m

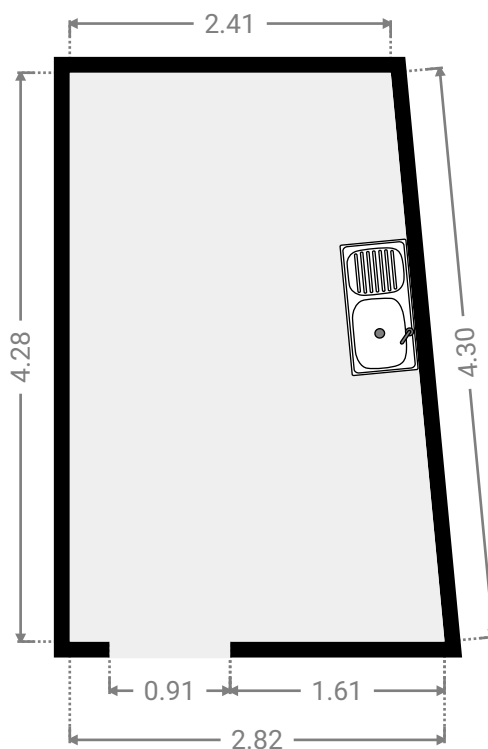
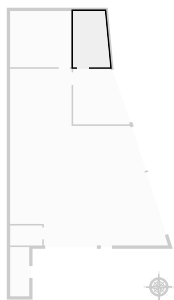

▼ Cave 1 Rez-de-chaussée

LARGEUR : 2.44 m • LONGUEUR : 1.52 m
SURFACE : 3.72 m² • PÉRIMÈTRE : 7.93 m

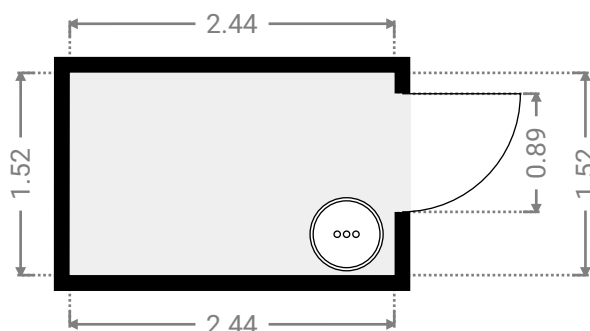
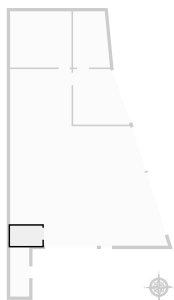

▼ **Cave 2**
Rez-de-chaussée

LARGEUR : 4.68 m • LONGUEUR : 4.28 m
SURFACE : 20.02 m² • PÉRIMÈTRE : 17.91 m

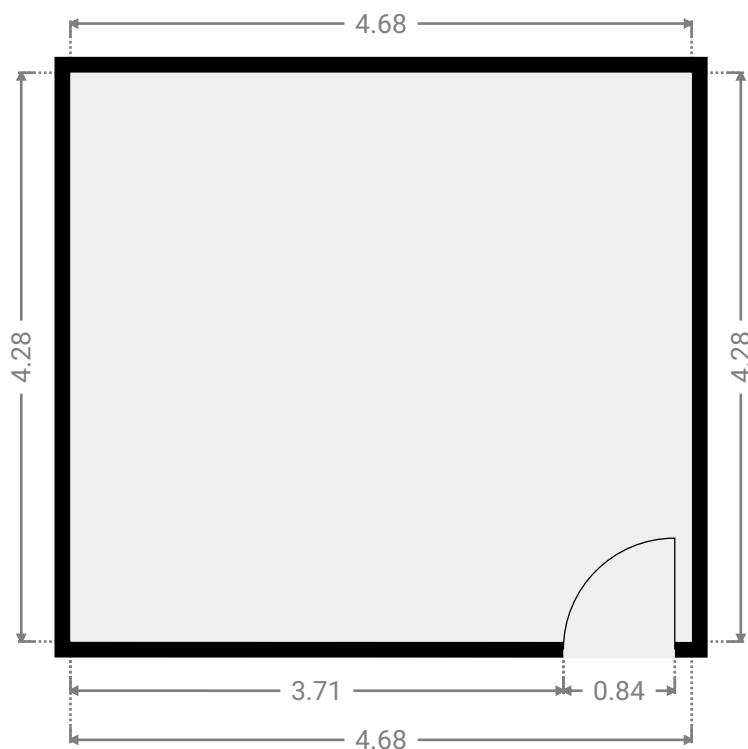
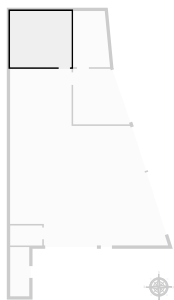

▼ **Débarras 1**
Rez-de-chaussée

LARGEUR : 1.45 m • LONGUEUR : 3.75 m
SURFACE : 5.44 m² • PÉRIMÈTRE : 10.40 m

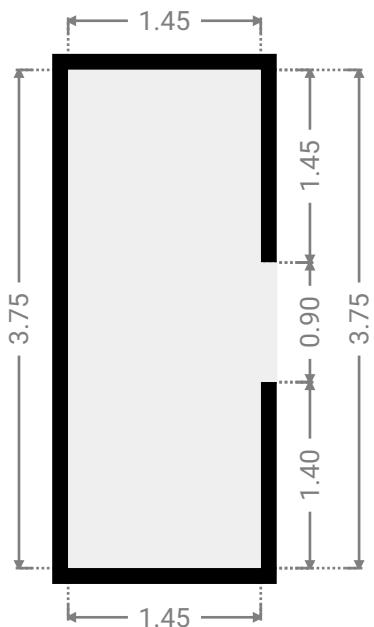

▼ **Garage**
Rez-de-chaussée

LARGEUR : 12.04 m • LONGUEUR : 13.45 m
SURFACE : 112.60 m² • PÉRIMÈTRE : 48.54 m

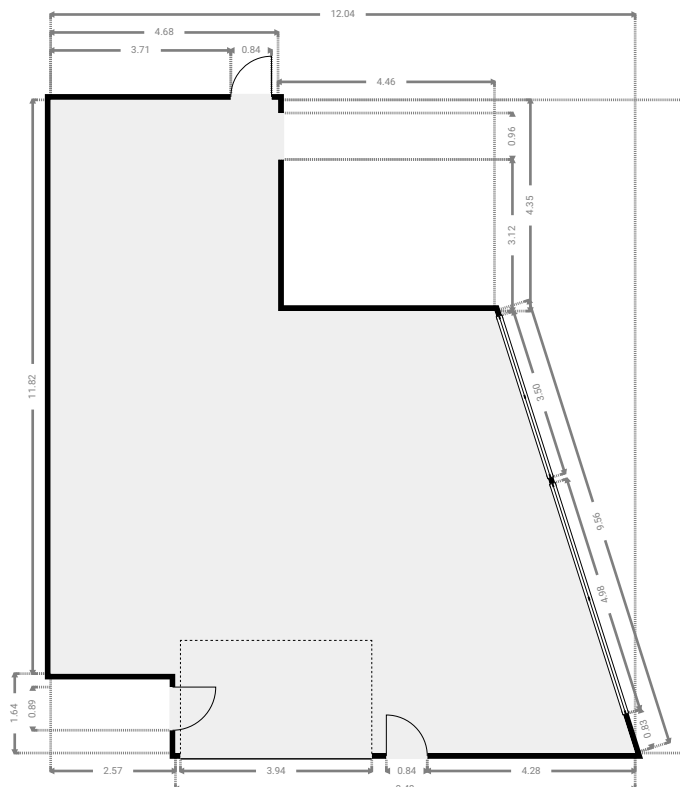
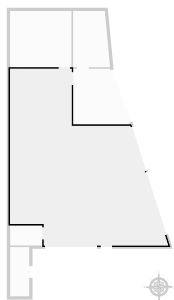

▼ **Remise**
Rez-de-chaussée

LARGEUR : 4.30 m • LONGUEUR : 4.23 m
SURFACE : 15.09 m² • PÉRIMÈTRE : 15.84 m

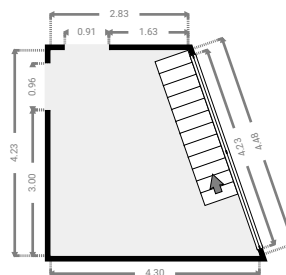
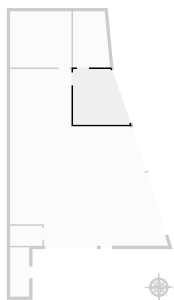

▼ **1er étage**

SURFACE TOTALE : 185.81 m² • SURFACE HABITABLE : 147.83 m² • PIÈCES : 11

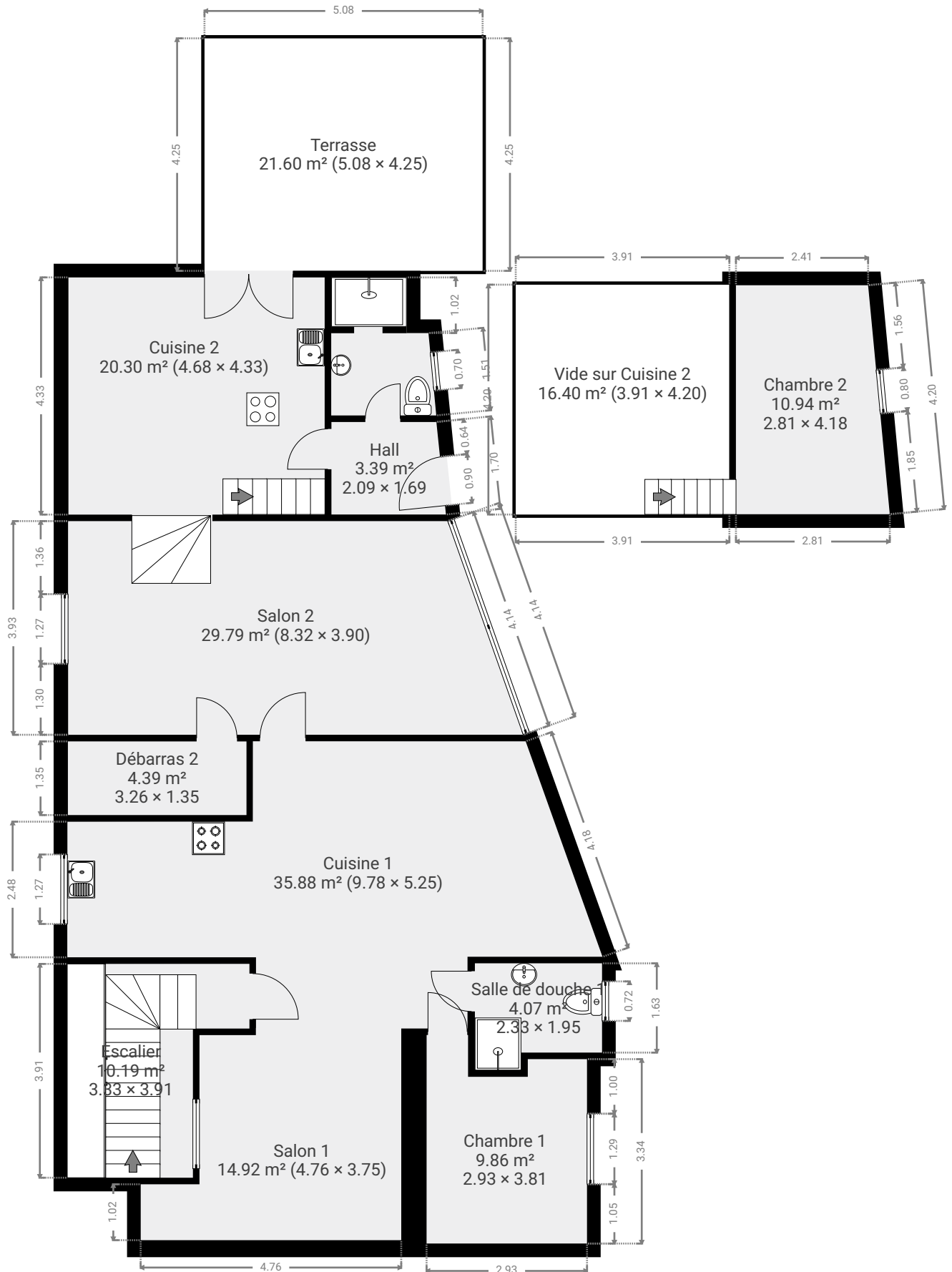

▼ **Chambre 1**
1er étage

LARGEUR : 2.93 m • LONGUEUR : 3.81 m
SURFACE : 9.86 m² • PÉRIMÈTRE : 14.13 m

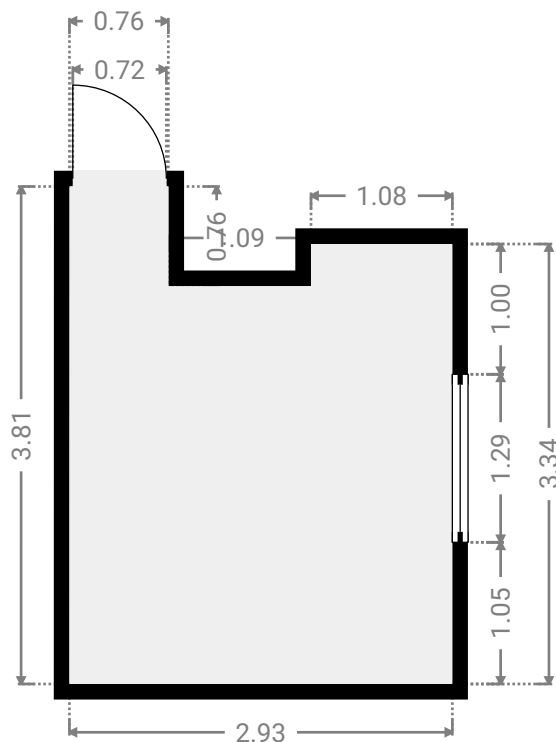

▼ **Chambre 2**
1er étage

LARGEUR : 2.81 m • LONGUEUR : 4.18 m
SURFACE : 10.94 m² • PÉRIMÈTRE : 13.61 m

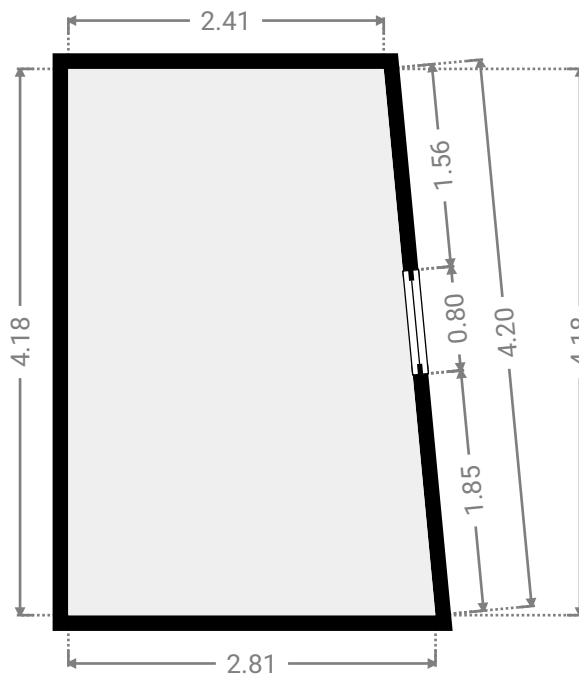
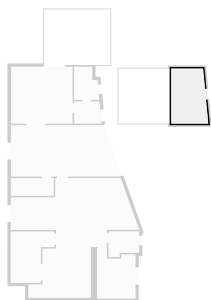

▼ **Cuisine 1**
1er étage

LARGEUR : 9.78 m • LONGUEUR : 5.25 m
SURFACE : 35.88 m² • PÉRIMÈTRE : 28.90 m

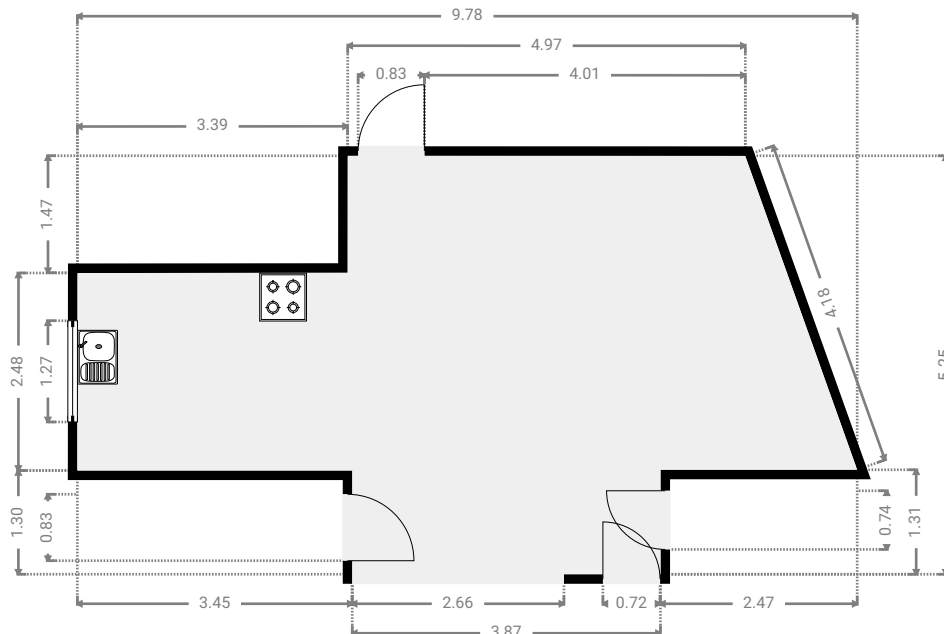
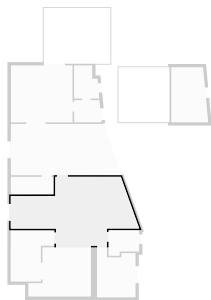

▼ **Cuisine 2**
1er étage

LARGEUR : 4.68 m • LONGUEUR : 4.33 m
SURFACE : 20.30 m² • PÉRIMÈTRE : 18.03 m

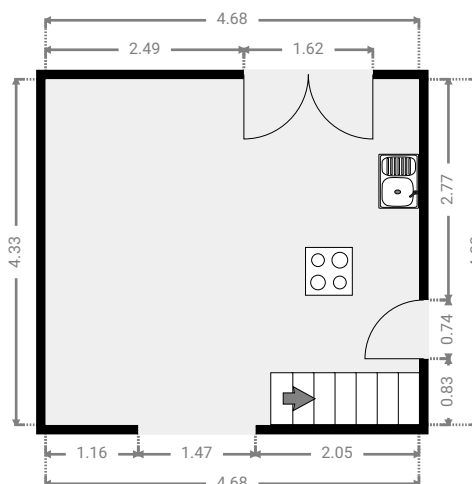
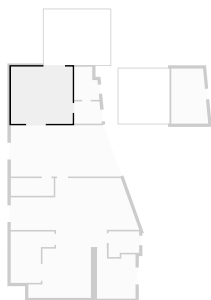

▼ **Terrasse**
1er étage

LARGEUR : 5.08 m • LONGUEUR : 4.25 m
SURFACE : 21.60 m² • PÉRIMÈTRE : 18.67 m

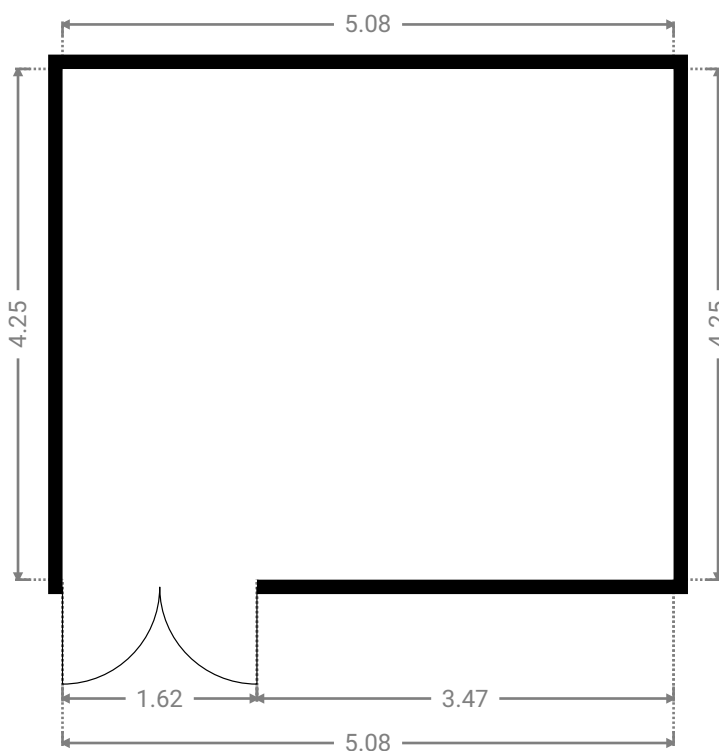
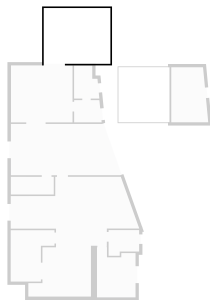

▼ **Débarras 2**
1er étage

LARGEUR : 3.26 m • LONGUEUR : 1.35 m
SURFACE : 4.39 m² • PÉRIMÈTRE : 9.22 m

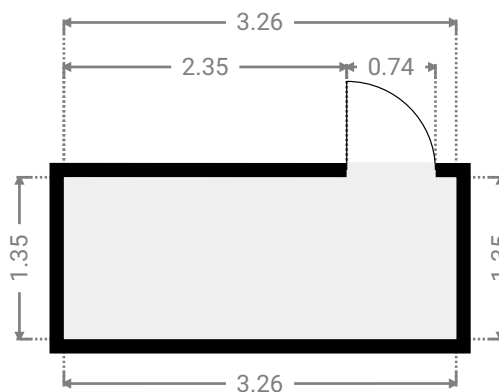
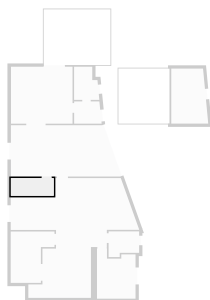

▼ **Escalier**
1er étage

LARGEUR : 3.33 m • LONGUEUR : 3.91 m
SURFACE : 10.19 m² • PÉRIMÈTRE : 14.47 m

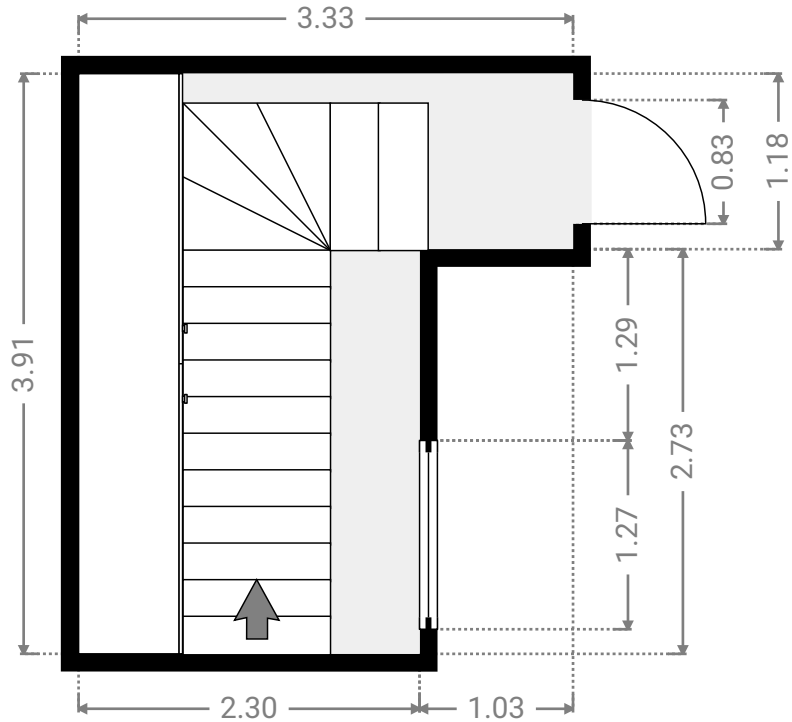
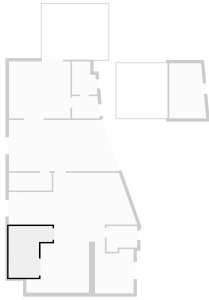

▼ **Hall**
1er étage

LARGEUR : 2.09 m • LONGUEUR : 1.69 m
SURFACE : 3.39 m² • PÉRIMÈTRE : 7.40 m

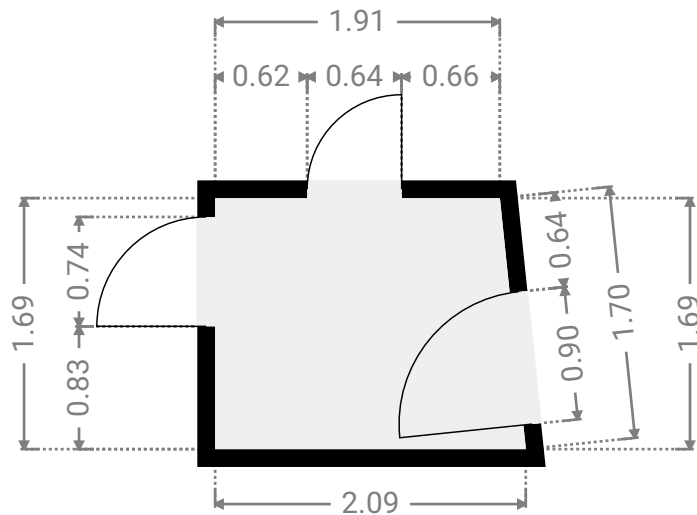
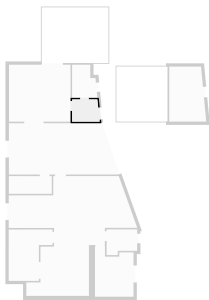

▼ **Salle de douche 1**
1er étage

LARGEUR : 2.33 m • LONGUEUR : 1.95 m
SURFACE : 4.07 m² • PÉRIMÈTRE : 8.56 m

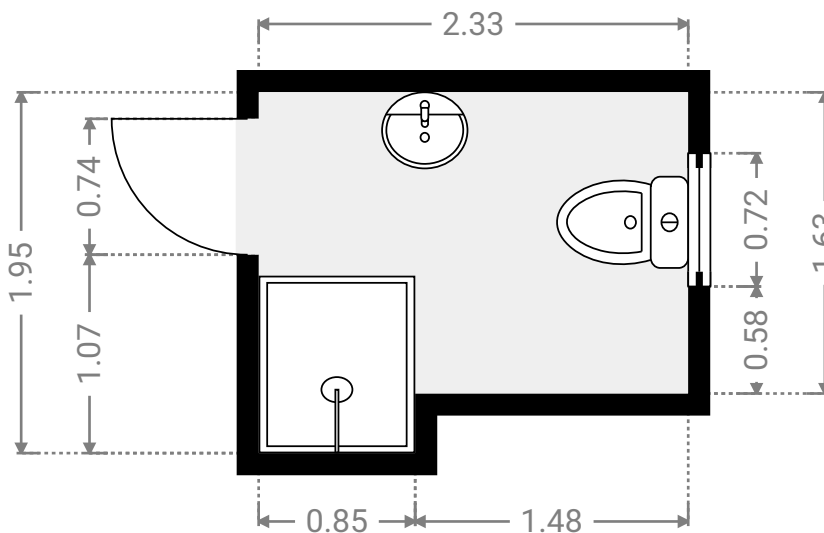
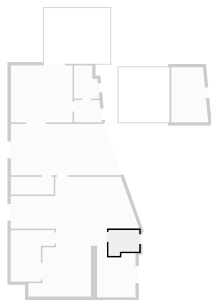

▼ **Salle de douche 2**
1er étage

LARGEUR : 1.92 m • LONGUEUR : 2.52 m
SURFACE : 4.19 m² • PÉRIMÈTRE : 8.75 m

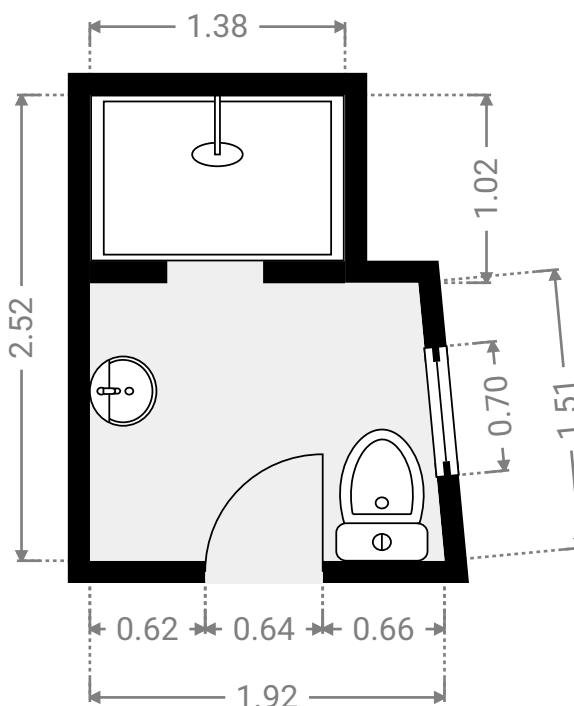
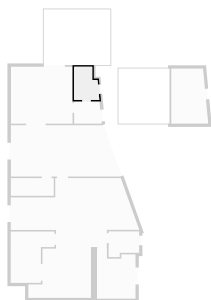

▼ **Salon 1**
1er étage

LARGEUR : 4.76 m • LONGUEUR : 3.75 m
SURFACE : 14.92 m² • PÉRIMÈTRE : 17.02 m

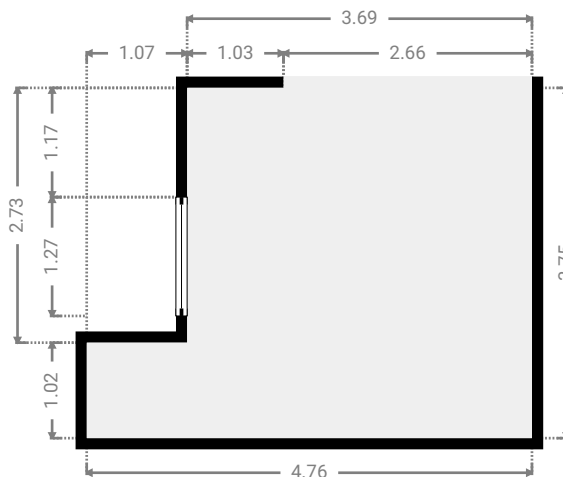

▼ **Salon 2**
1er étage

LARGEUR : 8.32 m • LONGUEUR : 3.90 m
SURFACE : 29.79 m² • PÉRIMÈTRE : 23.30 m

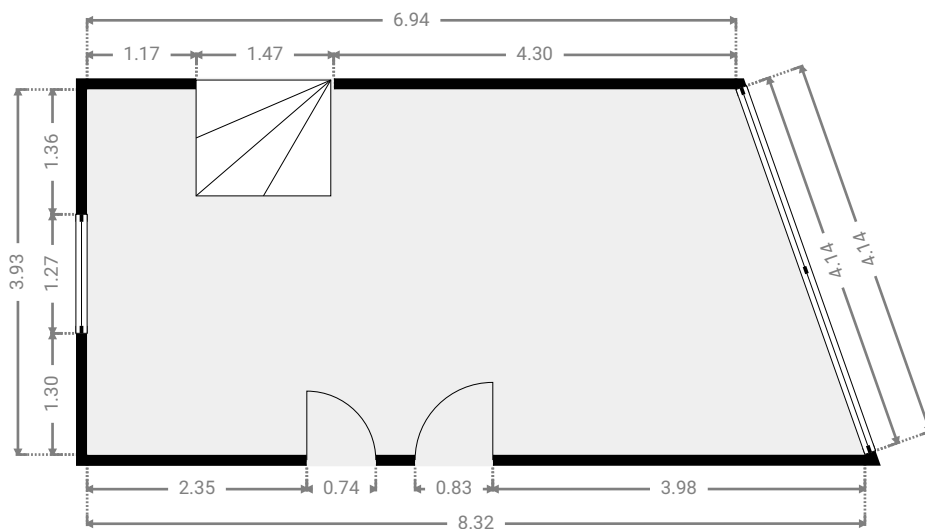
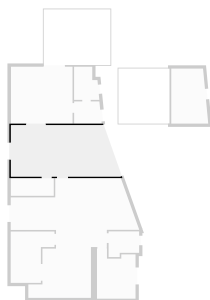

▼ **Vide sur Cuisine 2**
1er étage

LARGEUR : 3.91 m • LONGUEUR : 4.20 m
SURFACE : 16.40 m² • PÉRIMÈTRE : 16.21 m

